

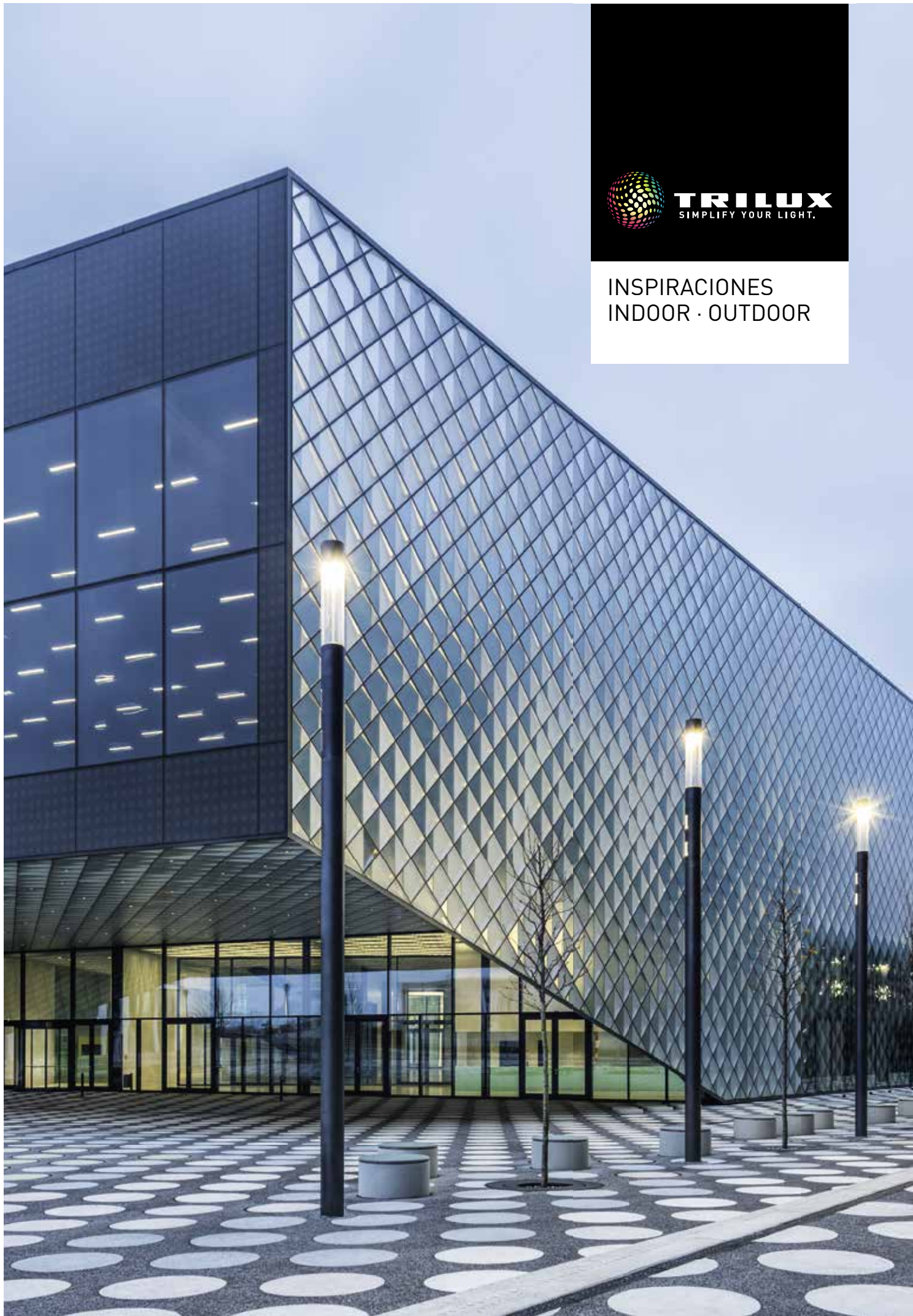

**TRILUX**  
SIMPLIFY YOUR LIGHT.

INSPIRACIONES  
INDOOR · OUTDOOR







## COMPETENCIA GLOBAL

TANTO DENTRO COMO FUERA



Las soluciones de iluminación globales se refieren tanto al interior del edificio como al exterior, porque un concepto de iluminación perfectamente adaptado abarca todas las áreas. En las siguientes páginas le presentamos soluciones de iluminación para el diseño de todo el entorno urbano y más allá, incluyendo nuestros portfolios ampliados para la iluminación de zonas cercanas a los edificios. Una selección de luminarias interiores probadas y nuevas ofrece aún más libertad de planificación para sus proyectos.



Independientemente de sus requisitos le ofrecemos un acceso fácil a una luz individual perfectamente adaptada. Los componentes y productos a medida y aptos para el futuro se convierten en una solución con una técnica y un diseño únicos. Con nosotros como socio, usted puede esperar unos resultados óptimos, porque la planificación, la técnica y el portfolio a medida para las aplicaciones exteriores e interiores son de un solo proveedor y están adaptados de forma perfecta. Opte por nuestra experiencia y nuestra competencia en iluminación. Representamos el mejor asesoramiento y la luz perfecta: en el segmento Indoor desde hace más de 100 años, y en el segmento Outdoor desde hace más de 60 años. Porque para nosotros ese es el significado de SIMPLIFY YOUR LIGHT.







Vista urbana



04 Áreas de aplicación

06

## PORTFOLIO DE PRODUCTOS

ÁREAS DE APLICACIÓN					
Aparcamientos	10	Altigo G2 LED	52	Lumega IQ 50/70/90 LED	94
Caminos	12	<b>Luminarias para balizas</b>		ViaCon LED	96
Fachadas	14	8841... LED	54	Viatana LED	98
Zonas de entrada exteriores	16	8851... LED	56	Cuvia LED	100
Zonas de entrada interiores	18	HS 80 LED	58	Ontria LED	102
Pasillos y escaleras	20	Skeo Q LED	60	Lumantix LED	104
Zonas de exposición	22	<b>Estelas de luz</b>		Convia LED	106
Oficinas clásicas	24	8841 LS LED	62	Elle LED	108
Espacios abiertos	26	ConStela LED	64	Emporium LED	110
Instalaciones sanitarias	28	<b>Luminarias para techos/paredes</b>		930.../931... LED	112
Naves de producción	30	Skeo Pura LED	66	Lumega 600/700 LED	114
Almacenes	32	Skeo Circ LED	68	Publisca LED	116
Zonas exteriores cubiertas	34	Skeo R LED	70	98... LED	118
Vías de fábrica	36	Skeo Q LED	72	<b>LUMINARIAS PARA ZONAS INTERIORES</b>	
Almacenes exteriores/Superficies de logística y de almacén	38	Altigo G2 LED	74	Sonnos LED	122
Superficies comerciales en zonas exteriores	40	Pareda Slim LED	76	Parelia LED	124
Patios de recreo	42	Pareda LED	78	Bicult LED	126
Instalaciones de deporte	44	HS I LED	80	Arimo Slim Sky LED	128
Plazas y zonas peatonales	46	Lutera 90/100/200 C LED	82	E-Line LED	130
Tiendas	48	<b>Proyector</b>		Nextrema G3 LED	132
<b>LUMINARIAS PARA ZONAS EXTERIORES</b>		Faciella LED	84	Mirona Fit LED	134
<b>Luminarias empotrables en suelos</b>		Skeo Q LED	86	Lightpanel G2 LED	136
Lutera 90/100/200 LED	50	<b>Faro</b>		Grado Twin LED	138
		Lumena Star 40 LED	88	Boneo LED	140
		Lumena Star 70 LED	90	Limba LED	142
		Combial 20/30/40 LED	92	<b>Accesorios</b>	144
		<b>Luminarias para mástiles</b>			



Ayudas de planificación 148



MLT<sup>IQ</sup> 152



Portal de TRILUX 160

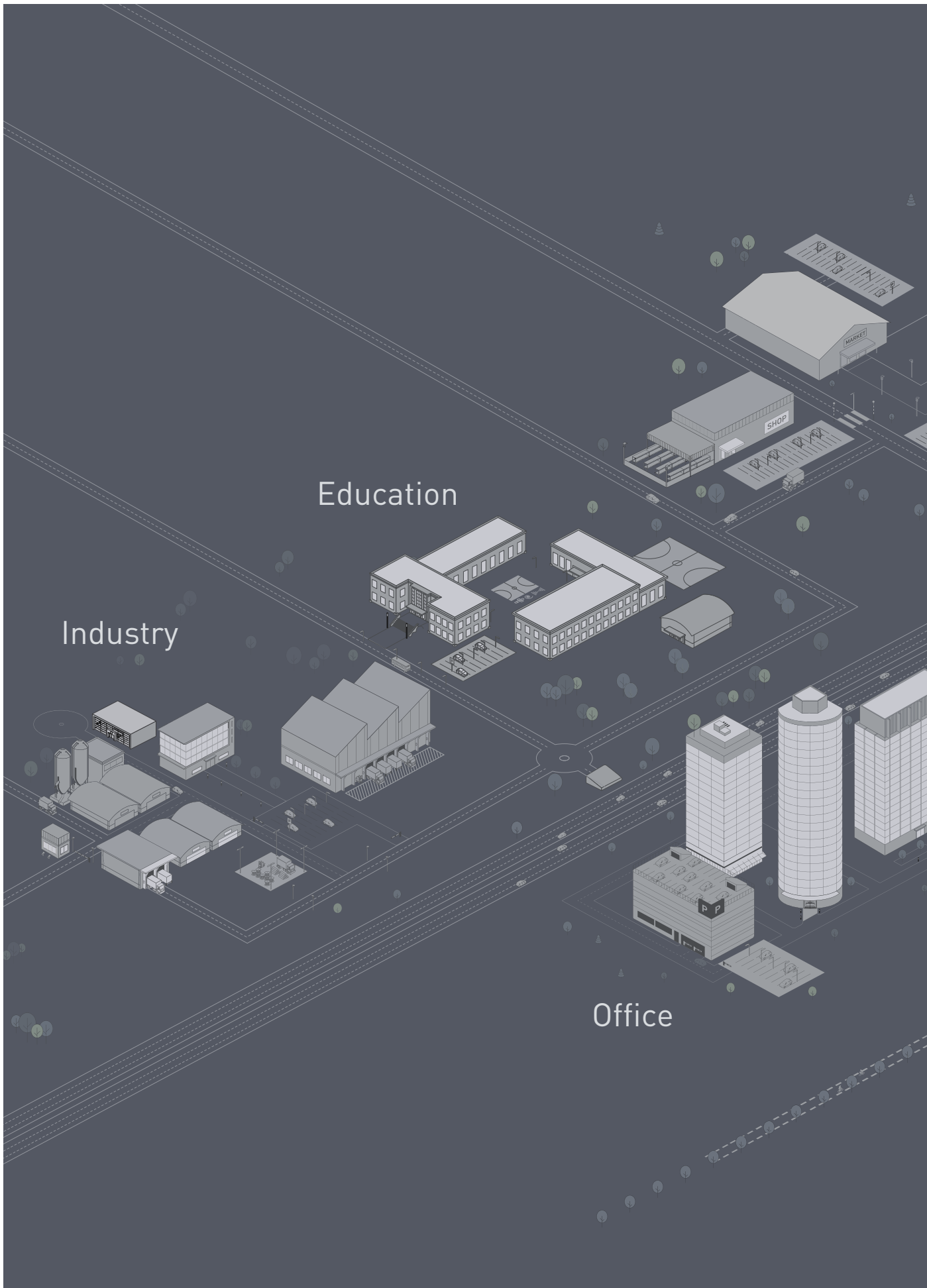

Shop & Retail

Health & Care

Outdoor

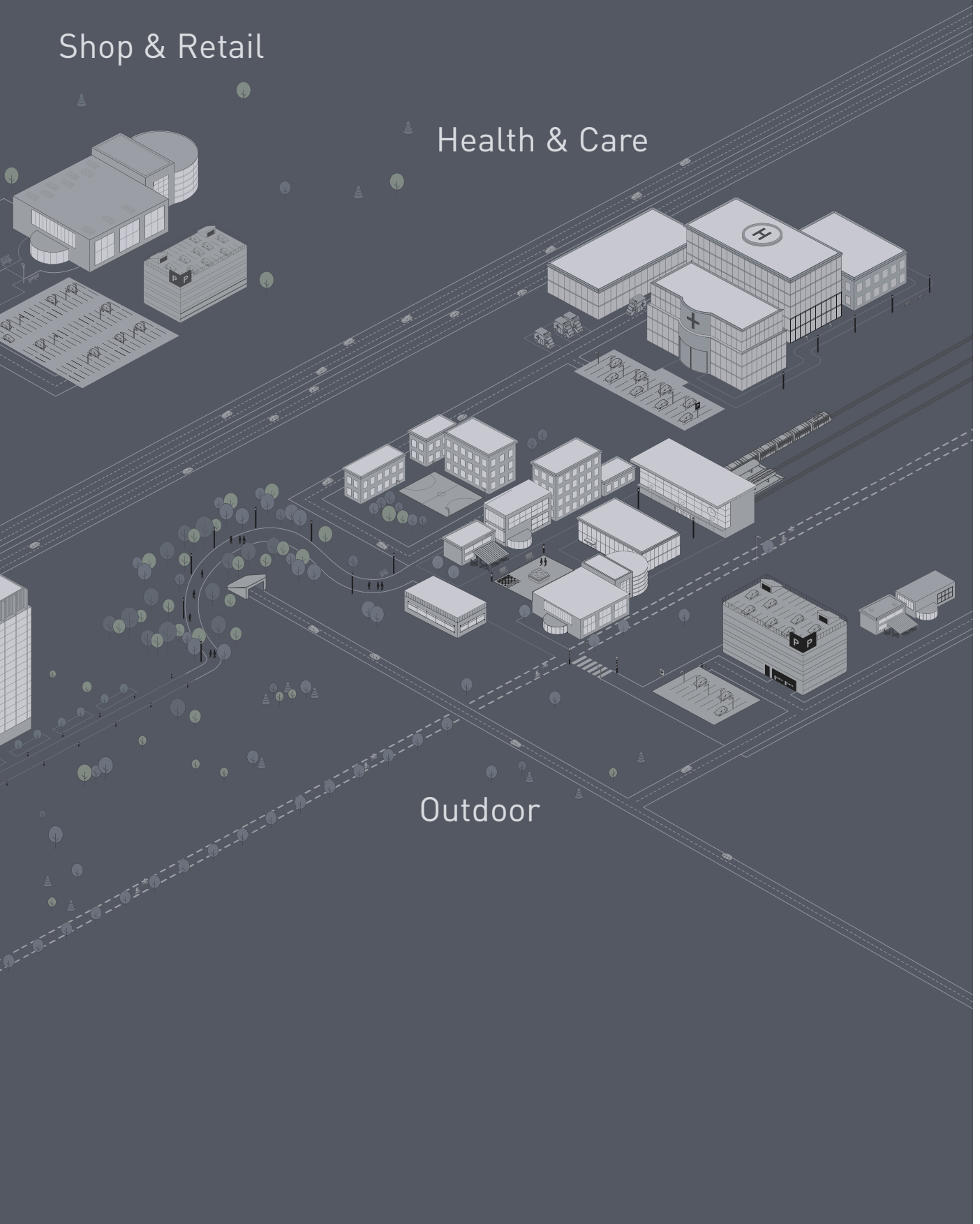

### Para cada área la solución adecuada

A muchas empresas la iluminación de las zonas exteriores les sirve como tarjeta de presentación adicional. Para ello, tienen importancia tanto los aspectos funcionales como los estéticos y emocionales. En primer lugar, las zonas cerca del edificio deben iluminarse de tal manera que permitan una orientación rápida y segura a los empleados y los visitantes. Además, la arquitectura del edificio y el entorno pueden armonizarse de forma profesional con la iluminación de las zonas interiores a través de unos conceptos de iluminación individualmente adaptados y completamente coherentes. Gracias a su lenguaje formal moderno y reducido, las soluciones TRILUX LED se integran de forma armoniosa en el diseño exterior e interior y, al mismo tiempo, realzan los atractivos arquitectónicos.

Para más información referente a la iluminación de las oficinas, visite [www.trilux.com/office](http://www.trilux.com/office)



## OFFICE





### Rendimiento extremo en condiciones extremas

La luz para la industria ofrece un enorme potencial de optimización. Una instalación de iluminación de planificación moderna no solamente reduce los gastos de suministro, sino que también mejora las condiciones visuales, aumenta la productividad, fomenta la seguridad laboral y, al mismo tiempo, protege el medio ambiente. Y otra ventaja: todas las luminarias de TRILUX cumplen con su tarea correspondiente de forma normalizada. Por si acaso. Además, TRILUX trata la luz para las áreas industriales de forma global. Al fin y al cabo, las soluciones de iluminación técnicamente maduras no solamente se necesitan en las naves de producción y en los almacenes. También para todas las demás aplicaciones, el grupo empresarial dispone de unos conceptos de iluminación convincentes: sean oficinas administrativas, instalaciones higiénicas, pasillos, escaleras, espacios abiertos, aparcamientos o fachadas. Y en todas las áreas uno se beneficia del compromiso de marca de TRILUX de "SIMPLIFY YOUR LIGHT". Es el camino más sencillo y seguro hacia una solución de iluminación a medida y apta para el futuro. Y es totalmente fiable.

Para más información referente a la iluminación en la industria, visite [www.trilux.com/industry](http://www.trilux.com/industry)



## INDUSTRY





## EDUCATION

### Los mejores en la asignatura de iluminación

Para aquellos que no solamente quieren mejorar las condiciones de aprendizaje en el colegio, sino también el bienestar a través de más seguridad en las zonas exteriores, en TRILUX encuentran unas soluciones globales. Las luminarias resistentes a la intemperie y también a prueba de golpes e impactos, en los patios de recreo y en las instalaciones de deporte proporcionan unas condiciones visuales óptimas y ayudan a minimizar el riesgo de accidente. Aparte de ello, los sistemas de iluminación basados en Human Centric Lighting proporcionan mayor concentración y motivación en las aulas. Las soluciones de iluminación de TRILUX son insuperables en lo referente a la eficiencia energética, impresionan a través de su robustez y convencen por su diseño. Para construcciones nuevas o reformadas, el uso de la tecnología LED reduce los gastos de electricidad de forma considerable y protege el medio ambiente. Gracias a una planificación y realización correctas, se sienta la base para una mayor calidad en colegios y centros de enseñanza. TRILUX apoya la optimización de la situación de iluminación a través de un amplio portfolio de servicios y productos.

Para más información referente a la iluminación en los centros de enseñanza, visite [www.trilux.com/education](http://www.trilux.com/education)

## Cómo la luz induce a la compra

La luz es mágica. Tiene fuerza de atracción, toca nuestra alma, puede crear ambientes y tiene influencia sobre nuestro comportamiento.

En el segmento de tiendas y comercios al por menor, el factor de la luz es decisivo cuando se trata de presentar los productos de forma atractiva en una buena luz, tanto en las zonas interiores como exteriores. Las soluciones de iluminación de TRILUX ponen en escena los productos de forma profesional y crean las mejores condiciones para compradores y vendedores. Utilizados de forma correcta, los conceptos de iluminación variables pueden poner en escena de forma sistemática los espacios representativos como, por ejemplo, complejos y centros comerciales y puntos de venta. TRILUX ofrece un amplio portfolio de soluciones de iluminación individualizables para la realización de unos proyectos de iluminación globales con un lenguaje de diseño uniforme.

Para más información referente a la iluminación para las tiendas y los comercios al por menor, visite [www.trilux.com/shop-retail](http://www.trilux.com/shop-retail)



## SHOP & RETAIL



# APARCAMIENTOS

MANTENER LA VISIÓN  
GENERAL



## Una iluminación en los aparcamientos para más seguridad

La seguridad y la orientación gozan de gran prioridad en la iluminación de aparcamientos y caminos. Además, una solución de iluminación para las zonas exteriores debe resistir condiciones climáticas extremas. Aquí ganan puntos las luminarias de TRILUX gracias a su luminotecnía innovadora, su alta calidad de iluminación y su construcción robusta. De esta manera, los visitantes y los empleados se orientan fácilmente y reciben una primera impresión positiva. Las versiones de luminarias con una luz acompañante permiten el ahorro energético, porque la luz solamente se enciende allí donde se registra movimiento.

**9301K/9311 LED**

Página 112



**Lumega 600/700 LED**

Página 114



**Publicsa LED**

Página 116



**98...LED**

Página 118



**Elle LED**

Página 108



**Lumena Star 40 LED**

Página 88

**Lumena Star 70 LED**

Página 90



**Convia LED**

Página 106



**Lumantix LED**

Página 104



**Nextrema G3 LED**

Página 132



**8841 LS LED**

Página 62



**ConStela LED**

Página 64



**Ontria LED**

Página 102



**ViaCon LED**

Página 96



**Lumega IQ 50/70/90 LED**

Pág. 94



**Cuvia 40/60 LED**

Página 100



**Viatana LED**

Página 98



# CAMINOS

FACILITAR LA  
ORIENTACIÓN

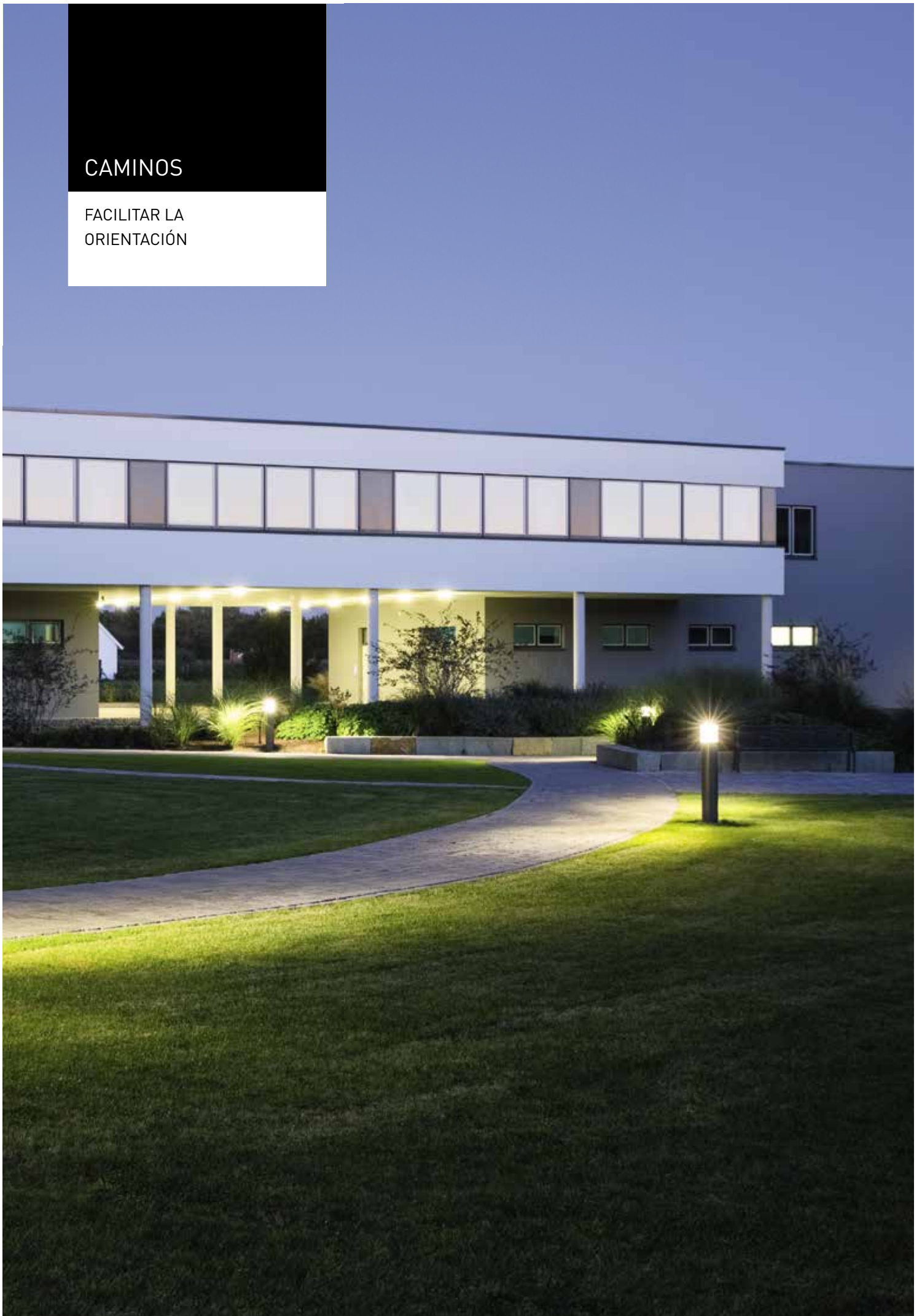

## Unos caminos iluminados para una mejor sensación

El primer objetivo de la iluminación de los caminos consiste en guiar de forma segura a los visitantes y empleados durante las horas de oscuridad. Los prerequisites aquí son un alto grado de protección y la calidad de los materiales para la resistencia duradera frente a las condiciones climáticas adversas. Además, en lo referente a la luz, al estilo y al lenguaje formal, las luminarias deben interactuar de forma armoniosa con la arquitectura y el diseño exterior. Una tarea con la que cumplen las luminarias de TRILUX con creces.

Luminaria para balizas Skeo Q LED

Página 60



8841... LED

Página 54



8851... LED

Página 56



Altigo G2 LED

Página 52



HS 80 LED

Página 58



8841 LS LED

Página 62



ConStela LED

Página 64



## FACHADAS

UN EFECTO EXTERIOR  
REPRESENTATIVO





## Unas fachadas acentuadas para un aspecto atractivo

Una iluminación de zonas exteriores que no solamente aporta luz, sino que proporciona una puesta en escena. Independientemente de si quiere acentuar los detalles arquitectónicos o realzar edificios enteros y objetos. Una solución moderna para fachadas de TRILUX ofrece muchas posibilidades para cumplir con estos requisitos de forma energéticamente eficiente y eficaz. Y permite a los visitantes una orientación rápida y segura mediante la iluminación de rótulos y zonas de entrada.

**Skeo Circ LED**

Página 68

**Proyector Skeo Q LED**

Página 86



**Lutera 90/100/200 LED** Página 50

**Altigo G2 LED**

Página 52

**Skeo Pura LED**

Página 66

**Skeo R LED**

Página 70

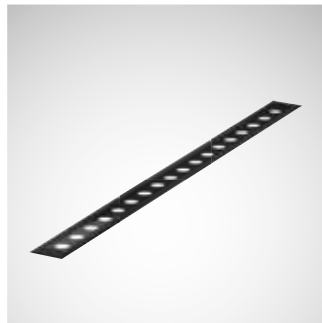

**Skeo Q LED**

Página 72

**Altigo G2 LED**

Página 74

**Pareda Slim LED**

Página 76

**Pareda LED**

Página 78



**HS I LED**

Página 80

**Faciella LED**

Página 84

**Lumena Star 40 LED**

Página 88

**Combial 20/30/40 LED**

Página 92











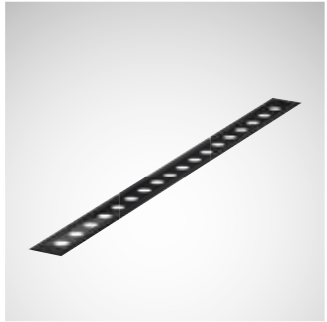

## ZONAS DE ENTRADA EXTERIORES

LA PRIMERA IMPRESIÓN  
ES LA QUE CUENTA

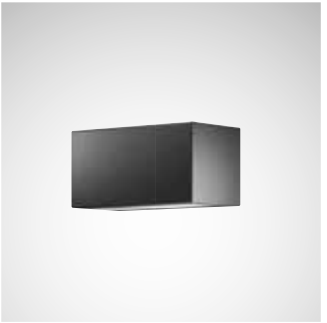

## Las zonas de entrada puestas en escena para una bienvenida cordial

Existen diferentes motivos para iluminar una zona de entrada de un edificio corporativo. Una zona de entrada bien iluminada no solamente indica el camino correcto a empleados y visitantes, proporcionando así más orientación, sino que también hace visible posibles peligros de tropezar como escaleras y, de esta manera, aumenta la seguridad. Con una iluminación buena, la entrada se convierte en un auténtico punto de atracción visual y transmite una atmósfera acogedora.

<b>Lutera 90/100/200 LED</b> Página 50	<b>Altigo G2 LED</b> Página 52	<b>HS 80 LED</b> Página 58	<b>Luminaria para balizas Skeo Q LED</b> Página 60
			
<b>8841... LED</b> Página 54	<b>8851... LED</b> Página 56	<b>8841 LS LED</b> Página 62	<b>ConStela LED</b> Página 64
			
<b>Skeo Pura LED</b> Página 66	<b>Skeo Circ LED</b> Página 68	<b>Skeo R LED</b> Página 70	<b>Skeo Q LED</b> Página 72
			
<b>HS I LED</b> Página 80	<b>Altigo G2 LED</b> Página 74	<b>Pareda Slim LED Pareda LED</b> Página 76 Página 78	<b>Lutera 90/100/200 C LED</b> Pág. 50
			

# ZONAS DE ENTRADA INTERIORES

UNA RECEPCIÓN ACOGEDORA

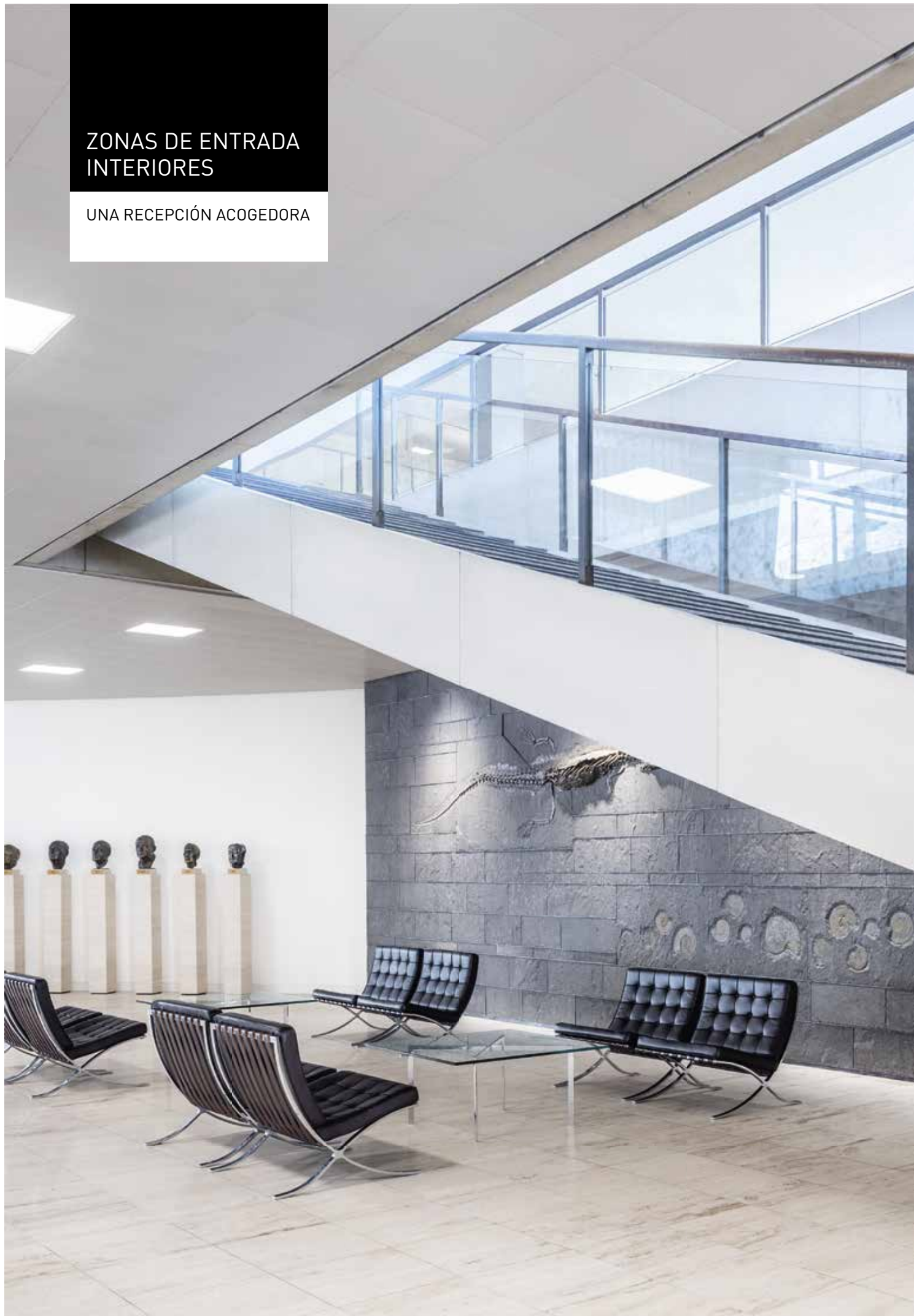

## Una recepción atractiva para socios, invitados y empleados

En muchos casos, la zona de entrada es el primer punto de contacto con la empresa. Le corresponde por ello a esta zona una gran importancia. La luz correcta y las luminarias adecuadas son unos factores decisivos para poder proporcionar una imagen global armoniosa. Las zonas de entrada requieren un nivel de iluminación alto y, al mismo tiempo, homogéneo y exento de deslumbramiento para facilitar la orientación tanto a los visitantes como a los empleados. TRILUX ofrece un amplio portfolio de soluciones de iluminación que abren nuevas posibilidades para una arquitectura representativa a través del efecto de la luz y el diseño.

**Solegra LED**  
[www.trilux.com/solegra-led](http://www.trilux.com/solegra-led)



**74R/Q LED**  
[www.trilux.com/74rq-led](http://www.trilux.com/74rq-led)



**Polaron IQ LED**  
[www.trilux.com/polaroniq](http://www.trilux.com/polaroniq)

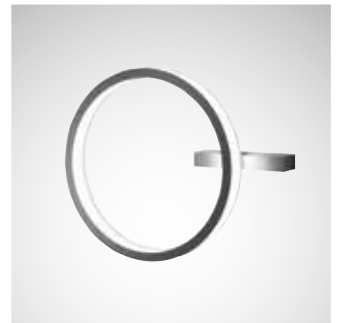

**Sonnos LED**      Página 122



**Inperla Ligra Plus LED**  
[www.trilux.com/inperlaligraplus](http://www.trilux.com/inperlaligraplus)



**Inplana LED**  
[www.trilux.com/inplana-onplana](http://www.trilux.com/inplana-onplana)



**Onplana LED**  
[www.trilux.com/inplana-onplana](http://www.trilux.com/inplana-onplana)



**Parelia LED**      Página 124



**Lateralo Ring LED**  
[www.trilux.com/lateralo-ring-led](http://www.trilux.com/lateralo-ring-led)



**Solvan Flow LED**  
[www.trilux.com/solvanflow](http://www.trilux.com/solvanflow)



**LC67 LED**  
[www.trilux.com/lc67-led](http://www.trilux.com/lc67-led)



# PASILLOS Y ESCALERAS

UNA ORIENTACIÓN SEGURA

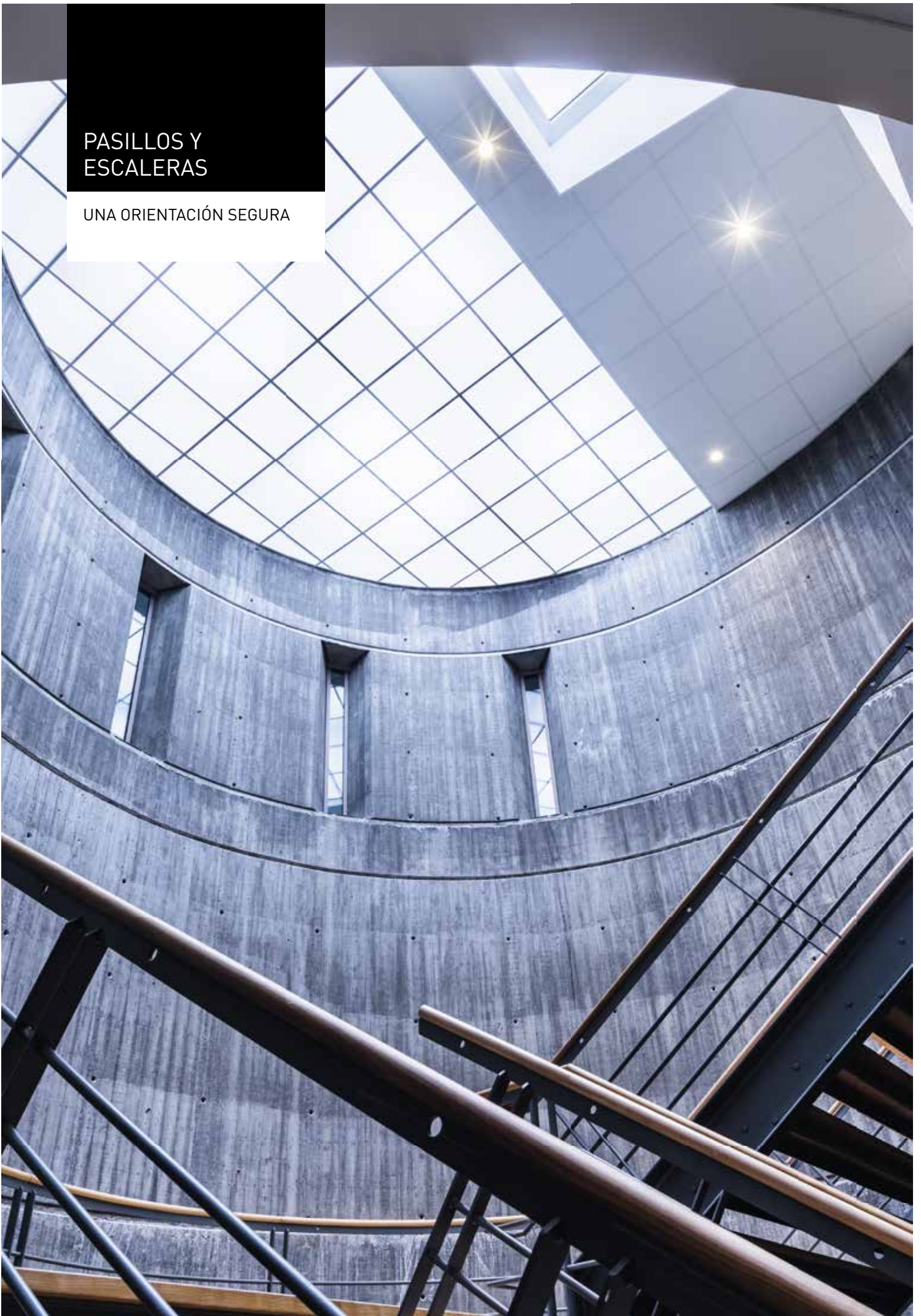

## Funcionalidad y estética para pasillos y escaleras

Muchas veces, los aspectos funcionales son primordiales para la iluminación de pasillos y escaleras: las zonas deben iluminarse de forma óptima para facilitar la orientación y los movimientos seguros. No obstante, las luminarias de TRILUX ofrecen más: con su diseño moderno e intemporal y su efecto de luz atractivo, pueden ponerse en escena incluso los pasillos más largos y las escaleras más sinuosas. Práctica: en las zonas de poco tránsito de personas, el consumo energético puede reducirse a través de un sistema de gestión de la iluminación con detección de presencia, sin perjudicar la seguridad.

**74RS LED**  
[www.trilux.com/74rs-led](http://www.trilux.com/74rs-led)



**74R/Q LED**  
[www.trilux.com/74rq-led](http://www.trilux.com/74rq-led)

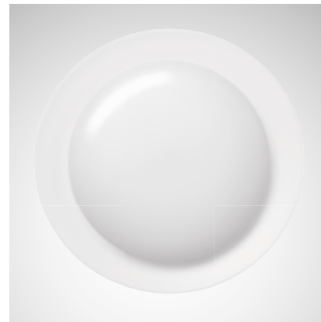

**Arimo Slim Sky LED**  
[www.trilux.com/arimo-slim-sky](http://www.trilux.com/arimo-slim-sky)



**Arimo Slim CDP y CDP-X LED**  
[www.trilux.com/arimo-slim](http://www.trilux.com/arimo-slim)



**Sonnos LED**



Página 122

**Inplana/Onplana LED**  
[www.trilux.com/inplana-onplana-led](http://www.trilux.com/inplana-onplana-led)



**Athenik Ligra Plus LED**  
[www.trilux.com/athenikligraplus](http://www.trilux.com/athenikligraplus)



**Polaron IQ LED**  
[www.trilux.com/polaroniq](http://www.trilux.com/polaroniq)



**Coriflex LED**  
[www.trilux.com/coriflex](http://www.trilux.com/coriflex)



**Solvan Flow LED**  
[www.trilux.com/solvanflow](http://www.trilux.com/solvanflow)



**LC67 LED**  
[www.trilux.com/lc67-led](http://www.trilux.com/lc67-led)







## Un control individual de la luz para las áreas de exposición

La luz puede representar muchas facetas: puede aportar mucha luminosidad a los locales, acentuar con ímpetu, guiar, apoyar la presentación de su marca, estimular o tranquilizar, poner en escena y, al mismo tiempo, ser eficiente. Durante la planificación de un concepto de luz, a cada luminaria se le asigna una tarea de luz definida. Puede ser la iluminación de los productos, de los objetos expuestos o de la arquitectura. Nuestros conceptos de luz flexibles permiten la adaptación perfecta a los diferentes objetos expuestos a través de una orientación perfecta de las luminarias. La temperatura de color y la iluminancia pueden adaptarse a cada tarea. Pueden realizarse aspectos adicionales mediante unos proyectores empotrables flexibles con un ángulo de inclinación ajustable.

**Sonnos LED**

Página 122

**74RS LED**

[www.trilux.com/74rs-led](http://www.trilux.com/74rs-led)

**Solegra LED**

[www.trilux.com/solegra-led](http://www.trilux.com/solegra-led)

**Inplana/Onplana LED**

[www.trilux.com/inplana-onplana-led](http://www.trilux.com/inplana-onplana-led)

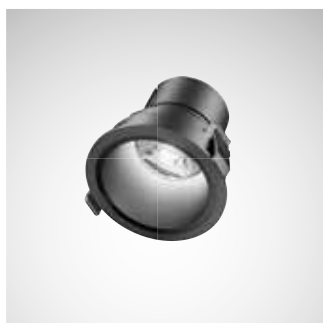

**Quira LED**

[www.oktalite.com/quira](http://www.oktalite.com/quira)

**Scenatic Point LED**

[www.trilux.com/scenaticpoint](http://www.trilux.com/scenaticpoint)

**Proyector superpuesto orientable Canilo LED**

[www.oktalite.com/canilo](http://www.oktalite.com/canilo)

**Proyector superpuesto orientable Canilo Plus LED**

[www.oktalite.com/canilo-plus](http://www.oktalite.com/canilo-plus)

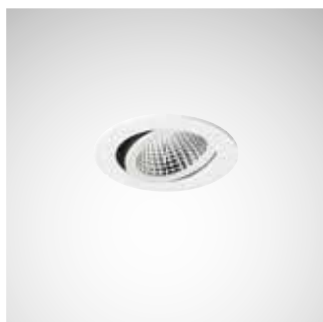
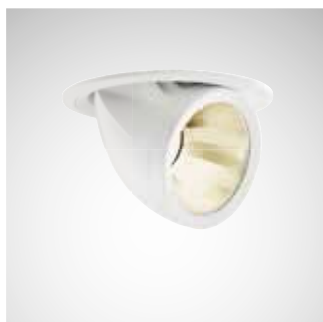

**Luminaria decorativa de tija Canilo LED**

[www.oktalite.com/canilo](http://www.oktalite.com/canilo)

**Luminaria decorativa de tija Canilo Plus LED**

[www.oktalite.com/canilo-plus](http://www.oktalite.com/canilo-plus)

**In.Vola LED**

[www.oktalite.com/invola](http://www.oktalite.com/invola)

**Limba LED**

Página 142



OFICINAS CLÁSICAS

CON LA MEJOR MOTIVACIÓN



## Motivación con sólo pulsar una tecla

Para garantizar el bienestar en la oficina hay que apretar diferentes tuercas. Para ello, la luz juega un papel importante. Una iluminación normalizada exenta de deslumbramiento de un local y de cada puesto de trabajo fomenta el trabajo concentrado sin cansancio durante mucho tiempo. Las tecnologías como, por ejemplo, Human Centric Lighting, ayudan a estabilizar el propio biorritmo. Finalmente, todo esto aumenta la motivación de los empleados y los hace más eficientes.

**Parelia LED**

Página 124



**Luceo Slim LED**

[www.trilux.com/luceo-slim-led](http://www.trilux.com/luceo-slim-led)



**Lateralo Plus LED**

[www.trilux.com/lateralo-plus-led](http://www.trilux.com/lateralo-plus-led)



**Lunexo H LED**

[www.trilux.com/lunexo-led](http://www.trilux.com/lunexo-led)



**Belviso C1 LED**

[www.trilux.com/belvisoc1](http://www.trilux.com/belvisoc1)

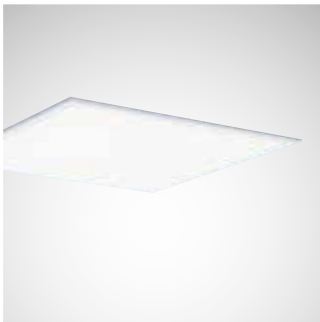

**Arimo Slim Sky LED**

[www.trilux.com/arimo-slim-sky](http://www.trilux.com/arimo-slim-sky)



**Arimo Slim CDP y CDP-X LED**

[www.trilux.com/arimoscdp](http://www.trilux.com/arimoscdp)



**Arimo Slim MRX LED**

[www.trilux.com/arimosmrx](http://www.trilux.com/arimosmrx)



**Sonnos LED**

Página 122



**Inperla Ligra Plus LED UGR19**

[www.trilux.com/inperlaligraplus](http://www.trilux.com/inperlaligraplus)



**Bicult LED**

Página 126



**E-Line B19 LED**

Página 130



# ESPACIOS ABIERTOS

EL FUTURO ES AHORA

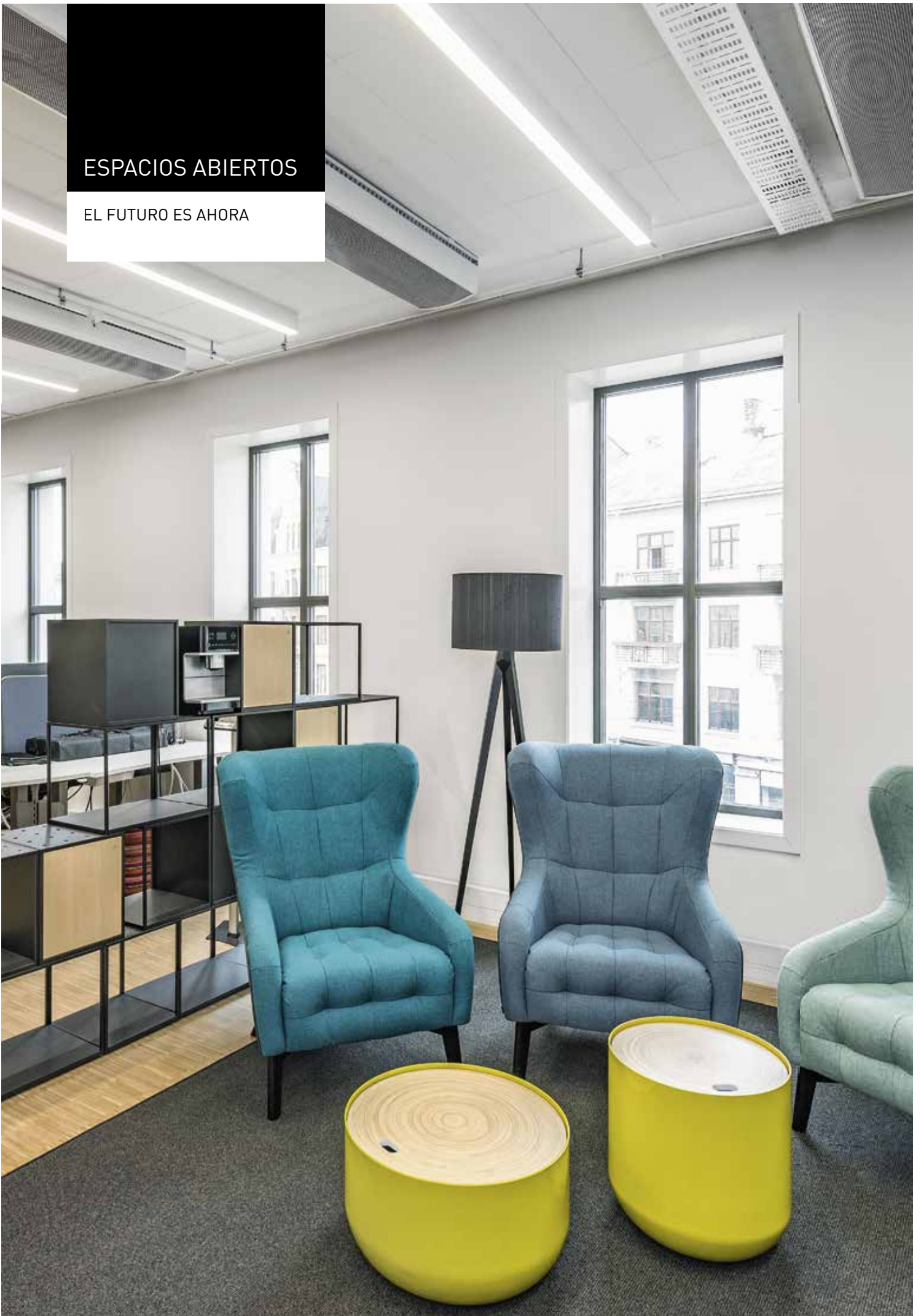

## Para las innovaciones del mañana

Desde hace tiempo, el puesto de trabajo del futuro ya forma parte del día a día en las oficinas. La clásica oficina grande ha sido sustituida por los espacios abiertos que están compuestos por varias zonas: puestos de trabajo individuales, cabinas telefónicas y zonas de reunión que permiten un uso altamente flexible. Desk Sharing y Clean Desk forman parte de la oficina de espacios abiertos como los pufs y los puestos para trabajar de pie. Y correspondientemente altos son los requisitos de la calidad de la luz. Las zonas individuales en los espacios abiertos requieren una iluminación individual y flexiblemente adaptable (Human Centric Lighting). Una gestión sistemática de la iluminación proporciona una eficiencia energética alta.

**Bicult LED**

Página 126

**74R/Q LED**

[www.trilux.com/74rq-led](http://www.trilux.com/74rq-led)

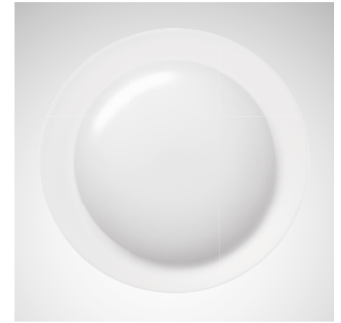

**Sonnos LED**

Página 122

**Inperla Ligra Plus LED UGR19**

[www.trilux.com/inperlaligraplus](http://www.trilux.com/inperlaligraplus)

**Inplana/Onplana LED**

[www.trilux.com/inplana-onplana-led](http://www.trilux.com/inplana-onplana-led)

**Solegra LED**

[www.trilux.com/solegra-led](http://www.trilux.com/solegra-led)



**Parelia LED**

Página 124

**Luceo Slim LED**

[www.trilux.com/luceo-slim-led](http://www.trilux.com/luceo-slim-led)

**Arimo Slim Sky LED**

[www.trilux.com/arimo-slim-sky](http://www.trilux.com/arimo-slim-sky)

**E-Line B19 LED**

Página 130



**Limba LED**

Página 142

**In.Vola LED**

[www.oktalite.com/invola](http://www.oktalite.com/invola)

**Lateralo Ring LED**

[www.trilux.com/lateralo-ring-led](http://www.trilux.com/lateralo-ring-led)

**Polaron IQ LED**

[www.trilux.com/polaroniq](http://www.trilux.com/polaroniq)

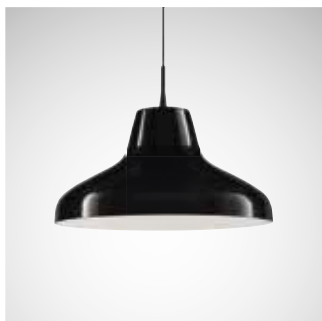

# INSTALACIONES SANITARIAS

UNA SOLUCIÓN LIMPIA

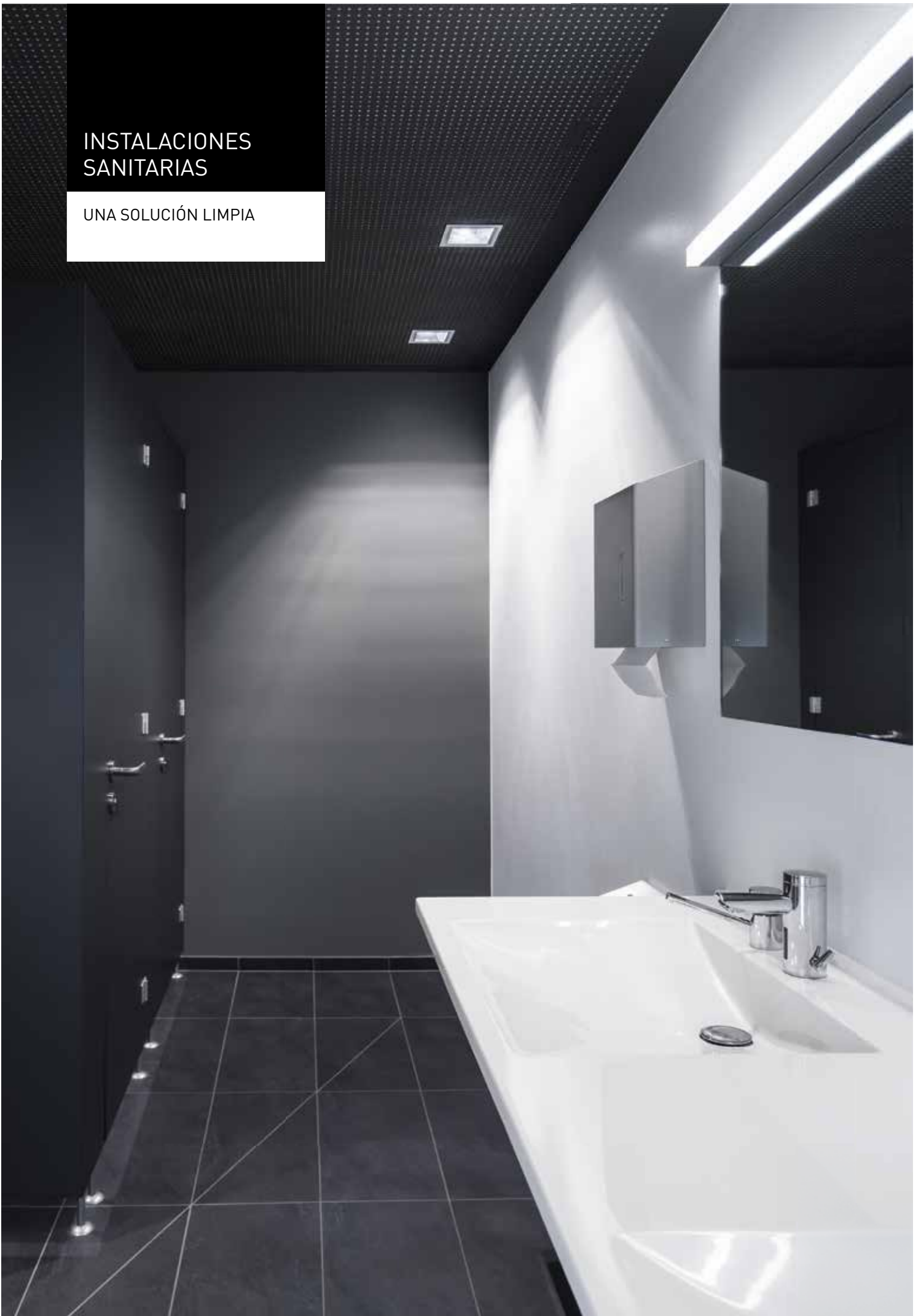

### Soluciones exentas de deslumbramiento para las áreas sanitarias

Las zonas sanitarias deben tener un aspecto limpio, luminoso y agradable. El reto reside en lo fácil que las paredes y los suelos revestidos de azulejos transmiten un aspecto global estéril y demasiado deslumbrante. Evitar también los reflejos de luz en los espejos requiere muchos conocimientos de planificación, así como los productos adecuados. Con la tecnología LED moderna, también pueden iluminarse las zonas sanitarias libres de deslumbramiento y crearse un ambiente agradable, por ejemplo, a través de la selección individual del color de luz. Como, normalmente, las zonas sanitarias solamente se utilizan de forma puntual, los gastos energéticos para la iluminación pueden reducirse considerablemente utilizando un sistema de gestión de la iluminación inteligente. Las versiones Active con un cambio de la luz durante el transcurso del día ofrecen la solución idónea para las zonas sanitarias que, frecuentemente, no disponen de ventanas.

**Solvan Flow LED**  
[www.trilux.com/solvanflow](http://www.trilux.com/solvanflow)



**Athenik Ligra Plus LED**  
[www.trilux.com/athenikligraplus](http://www.trilux.com/athenikligraplus)



**Inperla Ligra Plus LED**  
[www.trilux.com/inperlatigraplus](http://www.trilux.com/inperlatigraplus)



**Acuro LED**  
[www.trilux.com/acuro](http://www.trilux.com/acuro)



## NAVES DE PRODUCCIÓN

LA LUZ COMO UN PLUS  
PARA LA PRODUCTIVIDAD





## Una luz que solamente conoce ganadores

Polvo, calor, frío, humedad, vibraciones: la luz en los entornos industriales debe estar a la altura de los requisitos más exigentes y, en muchos casos, muy diversos. Las soluciones de iluminación de TRILUX los cumplen todos. Esto también es válido para los casos especiales. Por ello, el portfolio de TRILUX también contiene sistemas para los requisitos higiénicos más exigentes (industria alimenticia), las atmósferas corrosivas (almacenes de neumáticos, cría intensiva de animales) o para una luz de especial calidad y completamente exenta de deslumbramiento para, por ejemplo, la comprobación de la calidad de lacados en la industria automovilística. Gracias a la combinación de las soluciones de iluminación fiables con la monitorización de la luz de TRILUX, las interrupciones de servicio molestas y caras debidas a los trabajos de mantenimiento se evitan y se aprovechan los potenciales de optimización para el consumo energético. Además, la luz correcta, garantizada a través de Human Centric Lighting, aumenta la productividad en la industria en un 13 %. Esto lo demuestra un estudio de A.T. Kearney. Al mismo tiempo, el número de accidentes se reduce en un 11 % en comparación con las instalaciones convencionales antiguas. Este es el aspecto de una luz que solamente conoce ganadores.

### E-Line LED

Página 130



### E-Line IP54 LED

Página 130



### C-Line LED

[www.trilux.com/cline-led](http://www.trilux.com/cline-led)



### E-Line LED + Mirona Fit LED

[www.trilux.com/e-line](http://www.trilux.com/e-line)



### Nextrema G3 LED

Página 132



### Mirona Fit LED

Página 134



### Araxeon LED

[www.trilux.com/araxeon-led](http://www.trilux.com/araxeon-led)

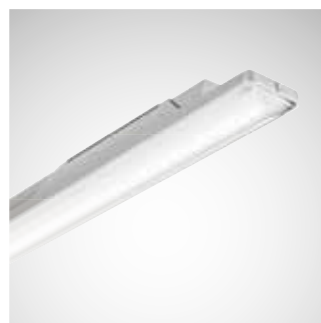

### Duroxo G2 LED

[www.trilux.com/duroxo-led](http://www.trilux.com/duroxo-led)



## ALMACENES

GRANDES ESPACIOS CON  
UN GRAN POTENCIAL

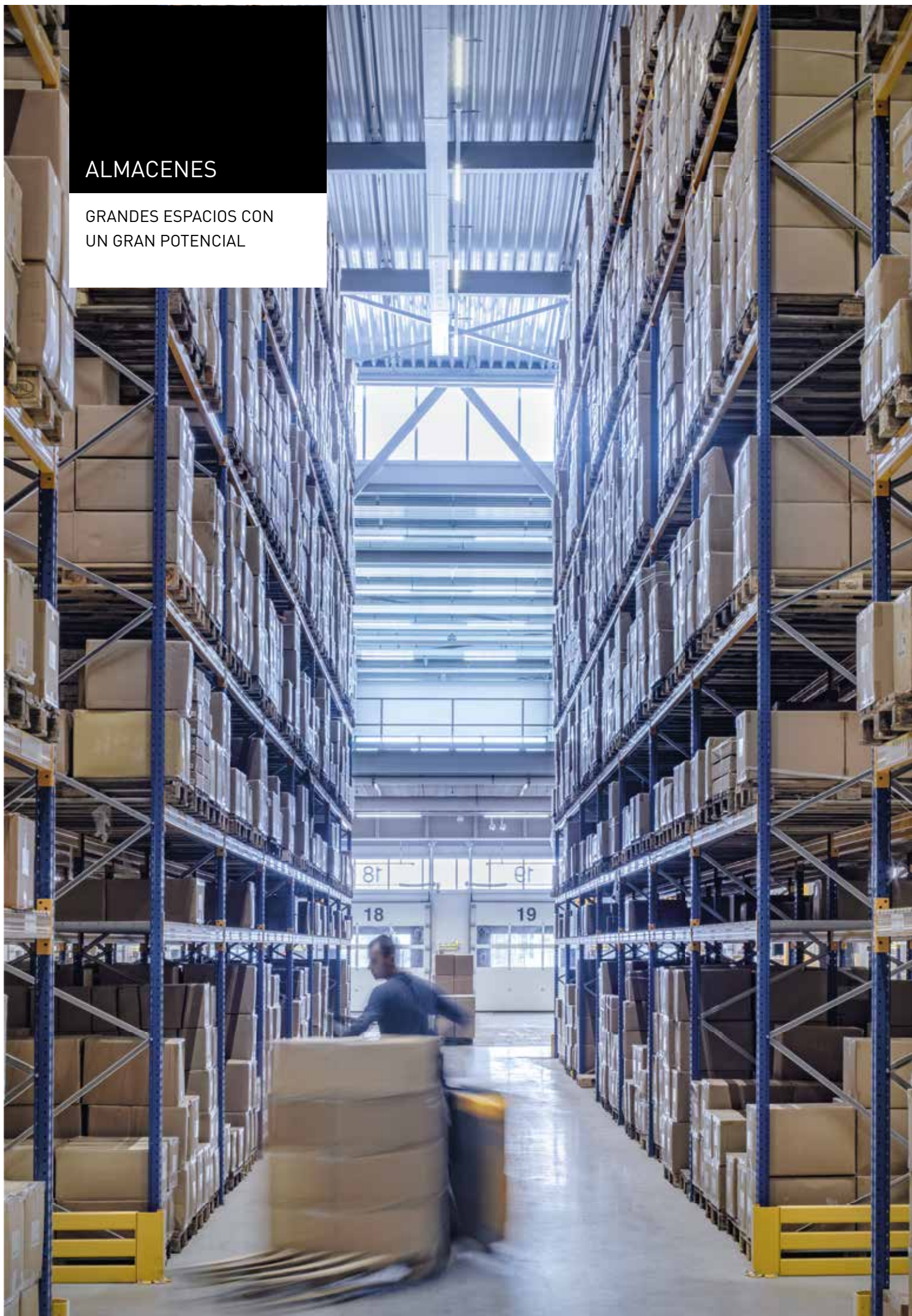

## Una iluminación inteligente para cualquier tipo de almacén

Los almacenes son un mundo aparte: unas naves grandes sin ventanas con estanterías altas y pasillos relativamente estrechos donde los empleados deben moverse de forma rápida y segura. La solución de iluminación idónea para ello son las luminarias potentes de larga vida útil con una óptica de distribución intensiva o de distribución extensiva e intensiva, junto con un deslumbramiento muy reducido. Porque incluso mirando hacia el techo de la nave, por ejemplo, para colocar unos productos arriba con la ayuda de una carretilla elevadora, se necesitan unas condiciones visuales óptimas. Además, son típicas de los almacenes las grandes áreas donde se entra raramente o por muy poco tiempo. Para ahorrar energía, se recomienda una solución de iluminación LED con sistema de gestión de la iluminación, incluyendo detección de presencia; así, solamente se encienden las luminarias cuando hay personas en el área de detección. A través de la monitorización de la luz de TRILUX pueden aprovecharse potenciales de ahorro que permiten la medición del consumo energético en las zonas de la nave y la derivación de medidas de optimización.

**Consejo:** con unas soluciones de reforma especialmente desarrolladas como, por ejemplo, la luminaria TRILUX E-Line LED, los sistemas de iluminación convencionales T8 ya existentes pueden reequiparse de forma rápida y sencilla.

**Nextrema G3 HF LED** Página 132



**E-Line LED**

Página 130



**E-Line IP54 LED**

Página 130



**Oleveon Fit LED**

[www.trilux.com/oleveon-fit-led](http://www.trilux.com/oleveon-fit-led)



**Araxeon LED**

[www.trilux.com/araxeon-led](http://www.trilux.com/araxeon-led)

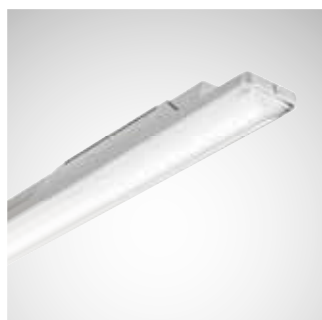

**C-Line LED**

[www.trilux.com/cline-led](http://www.trilux.com/cline-led)



**E-Line LED + Mirona Fit LED**

[www.trilux.com/e-line](http://www.trilux.com/e-line)



## ZONAS EXTERIORES CUBIERTAS

RENDIMIENTO EXTREMO EN  
CONDICIONES EXTREMAS



## Para un plus de seguridad

Las luminarias Outdoor no solamente deben resistir el clima, sino también ser resistentes al polvo, suciedad y vibraciones. Gracias al alto grado y clase de protección, las soluciones de iluminación robustas de TRILUX no tienen ningún problema con esto. Aguantan incluso las condiciones más adversas sin comprometer ni la calidad de la luz ni la vida útil.

Además, en la zona de transición de dentro hacia fuera existe un peligro que muchas veces se subestima. El cambio abrupto entre las zonas luminosas y las zonas oscuras limita, aunque solamente temporalmente, la capacidad visual. Primero, los ojos deben acostumbrarse a las nuevas condiciones de luz. Especialmente para los operarios de carretillas elevadoras que suelen ir rápido, esto puede ser un problema cuando la percepción visual esté comprometida durante unos momentos. Aquí la solución consiste en un aumento parcial del nivel de iluminación, aumentando así la seguridad.

**Oleveon Fit LED**  
[www.trilux.com/oleveon-fit-led](http://www.trilux.com/oleveon-fit-led)



**Skeo Circ LED**



Página 68 **Proyector Skeo Q LED** Página 86



**Altigo G2 C LED** Página 74



**Faciella LED** Página 84



**Skeo Pura LED** Página 66



**Skeo Q LED** Página 70  
**Skeo R LED** Página 72



**Lutera 90/100/200 C LED** Pág. 82



**Mirona Fit LED** Página 134



**E-Line IP54 LED** Página 130



**Nextrema G3 LED** Página 132



**Araxeon LED**  
[www.trilux.com/araxeon-led](http://www.trilux.com/araxeon-led)

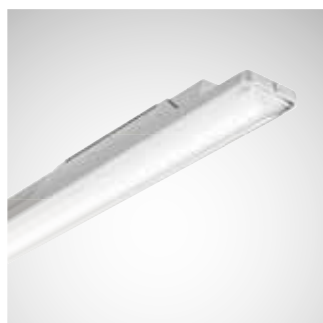

## VÍAS DE FÁBRICA

UNAS SOLUCIONES IDÓNEAS  
PARA UNOS CAMINOS DE  
TRABAJO SEGUROS



## Una iluminación óptima para las vías de fábrica

En la industria, la iluminación correcta de las vías de fábrica es un factor importante. De esta forma, no solamente se mejora la seguridad, sino también se aumenta el confort visual. Gracias a su detección temprana de los obstáculos, las luminarias TRILUX LED sirven para evitar accidentes, proporcionan una sencilla orientación y, de esta manera, facilitan los procesos de trabajo. Y están adaptadas a esta área de uso en lo referente a eficiencia, larga vida útil y calidad del material.

**Viatana LED**

Página 98



**Lumena Star 40 LED**

Página 88



**Lumena Star 70 LED**

Página 90



**Lumega IQ 50/70/90 LED** Pág. 94



**Lumega 600/700 LED** Página 114



**ViaCon LED**

Página 96



**Cuvia 40/60 LED**

Página 100



**Ontria LED**

Página 102



ALMACENES  
EXTERIORES/SUPER-  
FICIES DE LOGÍSTICA  
Y DE ALMACÉN

SOLUCIONES ROBUSTAS  
PARA CUALQUIER CONDICIÓN  
CLIMÁTICA





## Para una orientación rápida y segura en un almacén exterior

Calor y frío extremos, lluvia y nieve: la iluminación de un almacén exterior es un reto exigente. En cualquier momento y condición climática, en las zonas no cubiertas debe haber unas condiciones visuales óptimas. Las personas de pie o que conducen deben poder orientarse y moverse de forma rápida y segura. Textos y señales, por ejemplo, de las etiquetas o los documentos de envío de los productos almacenados deben encontrarse y leerse de un vistazo. Es decir, la luz del almacén exterior debe ser luminosa, estar exenta de deslumbramiento y reducir los gastos de servicio. Porque, por el tamaño de las zonas, el consumo energético es muy importante. Las soluciones de iluminación de TRILUX para los almacenes exteriores convencen por su alta funcionalidad, su luminotecnía sofisticada y especialmente eficiente, así como su elaboración robusta con altos grados y clases de protección. Y porque cualquier almacén exterior es único, a pesar de todos los rasgos comunes, las características de iluminación y las lámparas pueden adaptarse de forma flexible a las condiciones dadas.

**Duroxo G2 LED**  
[www.trilux.com/duroxo-led](http://www.trilux.com/duroxo-led)



**Nextrema G3 LED\***   Página 132



**Lumega 600/700 LED**   Página 114



**Lumena Star 40 LED**   Página 88



**Lumena Star 70 LED**   Página 90



**Combial 20/30/40 LED**   Página 92



**Lumega IQ 50/70/90 LED**   Pág. 94



**ViaCon LED**   Página 96



**Cuvia 40/60 LED**   Página 100



**Ontria LED**   Página 102



SUPERFICIES  
COMERCIALES EN  
ZONAS EXTERIORES

ANIMAR LA COMPRA



## **Bienvenido**

La luz es un instrumento importante para la orientación, la acentuación y la puesta en escena de los objetos. Las superficies comerciales en las zonas exteriores exigen mucho de la iluminación. Porque en este caso, la luz no solamente debe facilitar el trabajo de los empleados, sino también tiene un efecto directo sobre la apetencia de compra de los clientes. Las soluciones LED modernas y eficientes de TRILUX colocan los productos en la luz adecuada.

**Nextrema G3 LED\***    Página 132



**E-Line IP54 LED**    Página 130



**Proyector Skeo Q LED**    Página 86



**Faciella LED**    Página 84



**Combial 20/30/40 LED**    Página 92



**Lumena Star 70 LED**    Página 90



**Lumena Star 40 LED**    Página 88



**Lumega IQ 50/70/90 LED**    Pág. 94



# PATIOS DE RECREO

LUZ: NOTA 1

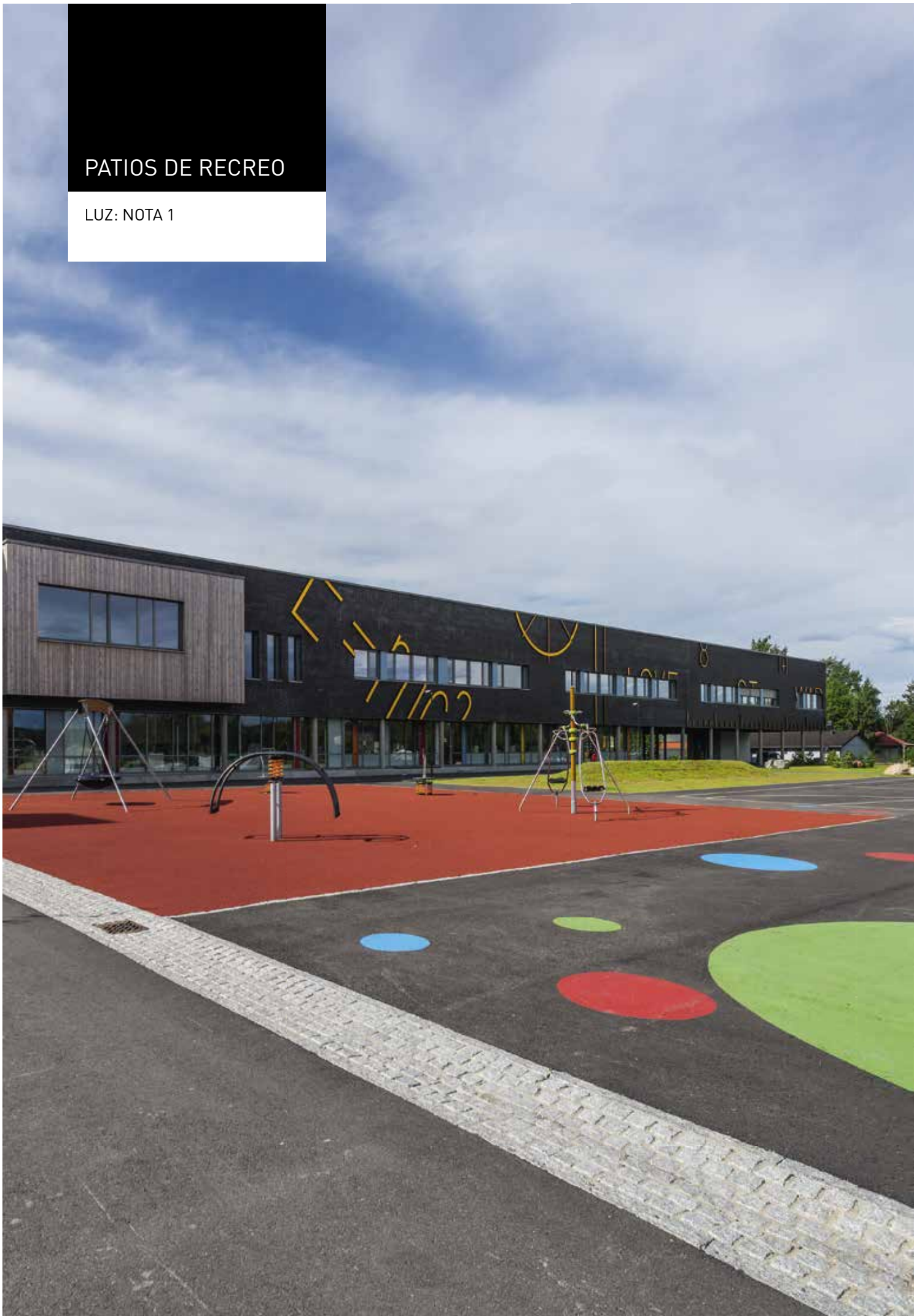

## Una luz segura alrededor del colegio

Las soluciones de iluminación fiables para los patios de recreo proporcionan seguridad y orientación. Aquí se necesitan unas luminarias especialmente robustas que no solamente son resistentes a las condiciones climáticas de forma duradera, sino que también aguantan los golpes y las patadas de los niños jugando. Por ejemplo, las luminarias de TRILUX para una iluminación cerca de los edificios. Además, convencen por su alta eficiencia energética y rentabilidad, una alta calidad de iluminación, así como una tecnología de iluminación casi exenta de mantenimiento.

**Luminaria para balizas Skeo Q LED**    Página 60



**8841... LED**

Página 54



**8851... LED**

Página 56



**HS 80 LED**

Página 58



**8841 LS LED**

Página 62



**ConStela LED**

Página 64



**Lumena Star 40 LED**    Página 88



**Lumena Star 70 LED**    Página 90



**Combial 20/30/40 LED**    Página 92



# INSTALACIONES DEPORTIVAS

UN JUEGO SEGURO





El sector deportivo también debe tener en cuenta los cambios de las tendencias en el empleo del tiempo libre. Cada vez más, la luz artificial tiene una importancia mayor. Las situaciones de competición y entrenamiento de las diferentes disciplinas deportivas requieren unas condiciones de iluminación óptimas, también en entornos extremos y en condiciones climáticas adversas. Los sistemas LED de TRILUX convencen en lo referente a la eficiencia energética y robustez y proporcionan de forma fiable unas condiciones visuales idóneas, tanto dentro como fuera.

**Mirona Fit-SPO LED**  
[www.trilux.com/mironafit-spo](http://www.trilux.com/mironafit-spo)



**Lumena Star 40 LED**    Página 88    **Lumena Star 70 LED**    Página 90



PLAZAS Y  
ZONAS PEATONALES

LA LUZ ATRAE A  
LAS PERSONAS







Las plazas y zonas peatonales de diseño atractivo fomentan la economía, crean ambiente y, por consiguiente, proporcionan una mejora de la imagen. De manera fascinante pueden reestructurarse los espacios urbanos a través de las soluciones de iluminación, contribuyendo así a la prevención del crimen. Tanto por el día como por la noche: las luminarias TRILUX LED ejercen una enorme fuerza de atracción sobre aquellas personas que son bienvenidas, ahuyentando a las no gratas.

**Lumantix LED**

Página 104

**Publisca LED**

Página 116

**98...LED**

Página 118

**Elle LED**

Página 108



**Lutera 90/100/200 LED** Página 50

**Altigo G2 LED**

Página 52

**8841 LS LED**

Página 62

**ConStela LED**

Página 64

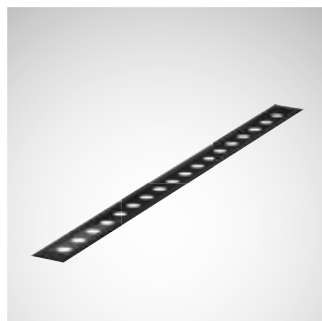

## TIENDAS

LA LUZ ATRAE A LAS  
PERSONAS



## Animar a la compra

En los comercios al por menor la luz se utiliza de forma sistemática para poner en escena los productos y para tener una influencia positiva sobre el comportamiento de compra. En el segmento de la alimentación, la luz correcta con la temperatura de luz adecuada refuerza la calidad de los alimentos y les aporta un aspecto auténtico y apetitoso. En el segmento de la moda es importante crear un balance perfecto entre una puesta en escena especialmente llamativa y una puesta en escena lo más natural posible. Aquí, la reproducción cromática es un criterio decisivo para conseguir el efecto deseado. Los escaparates también deben tener un efecto desde lejos y son considerados las tarjetas de visita de una tienda, mientras las zonas periféricas deben ofrecer orientación y, al mismo tiempo, atraer a los clientes para que entren.

Con sus conceptos de luz individuales, los productos estándares y especiales aptos para el mercado, así como con sus prestaciones de servicios, Oktalite es el socio fiable cuando se trata de fomentar las ventas a través de la iluminación.

**Lightpanel G2 LED**    Página 136



**Grado Twin LED**    Página 138



**Boneo LED**    Página 140



**Limba LED**    Página 142

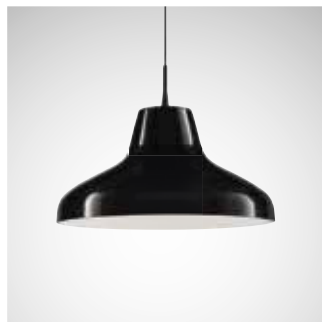

**Agira Plus LED**  
[www.oktalite.com/agira-plus](http://www.oktalite.com/agira-plus)



**Miova Wallwasher LED**  
[www.oktalite.com/miova](http://www.oktalite.com/miova)



**Twingle Familie LED**  
[www.oktalite.com/twingle](http://www.oktalite.com/twingle)



**B.Veo LED**  
[www.oktalite.com/bveo](http://www.oktalite.com/bveo)



**E-Line LED**    Página 130



**C-Line LED**  
[www.trilux.com/cline-led](http://www.trilux.com/cline-led)



## LUTERA 90/100/200 LED

PROYECTORES  
EMPOTRABLES PARA SUELOS

Lutera 90 LED – 8501: forma constructiva pequeña  
Lutera 100 LED – 8511: forma constructiva mediana  
Lutera 200 LED – 8521: forma constructiva grande



Lutera 90 – 8501: técnica de lentes 3 LED  
Lutera 100 – 8511: técnica de lentes 6 LED  
Lutera 200 – 8521: técnica de lentes 9 LED  
técnica de reflector 1COB-LED



- De distribución intensiva y con simetría rotacional (10°)
- De distribución medio extensiva y con simetría rotacional (30°)
- De distribución extensiva y con simetría rotacional (50°)



Lutera 90 – 8501: 500 lm  
Lutera 100 – 8511: 1.000 lm  
Lutera 200 – 8521: 1.650 lm – 2.900 lm



> 100.000 h

Accesorios:

- Placa terminal de acero inoxidable de forma redonda
- Placa terminal de acero inoxidable de forma cuadrada
- Cofre para empotrar normal
- Cofre para empotrar ampliado
- Componentes LED
- Vidrio corrugado (ZRG)
- Disco satinado (ZFM)



La zona de tránsito del cable colado herméticamente evita la introducción de humedad.

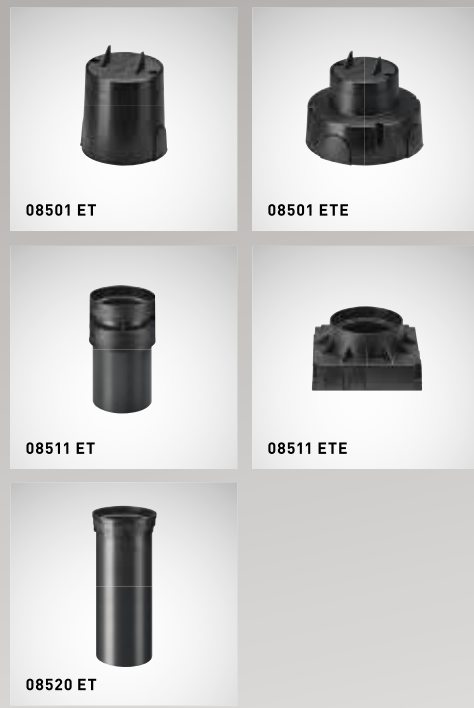

Placa terminal de acero inoxidable de forma redonda y cuadrada.

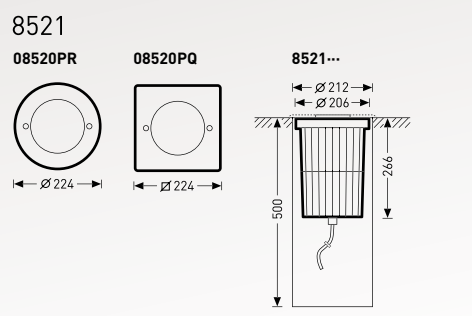
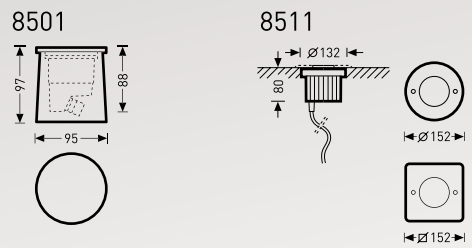

IP68 IK08, IK09, IK10

[www.trilux.com/lutera90](http://www.trilux.com/lutera90)  
[www.trilux.com/lutera100](http://www.trilux.com/lutera100)  
[www.trilux.com/lutera200](http://www.trilux.com/lutera200)

## ALTIGO G2 LED

LUMINARIA EMPOTRABLE  
PARA SUELOS

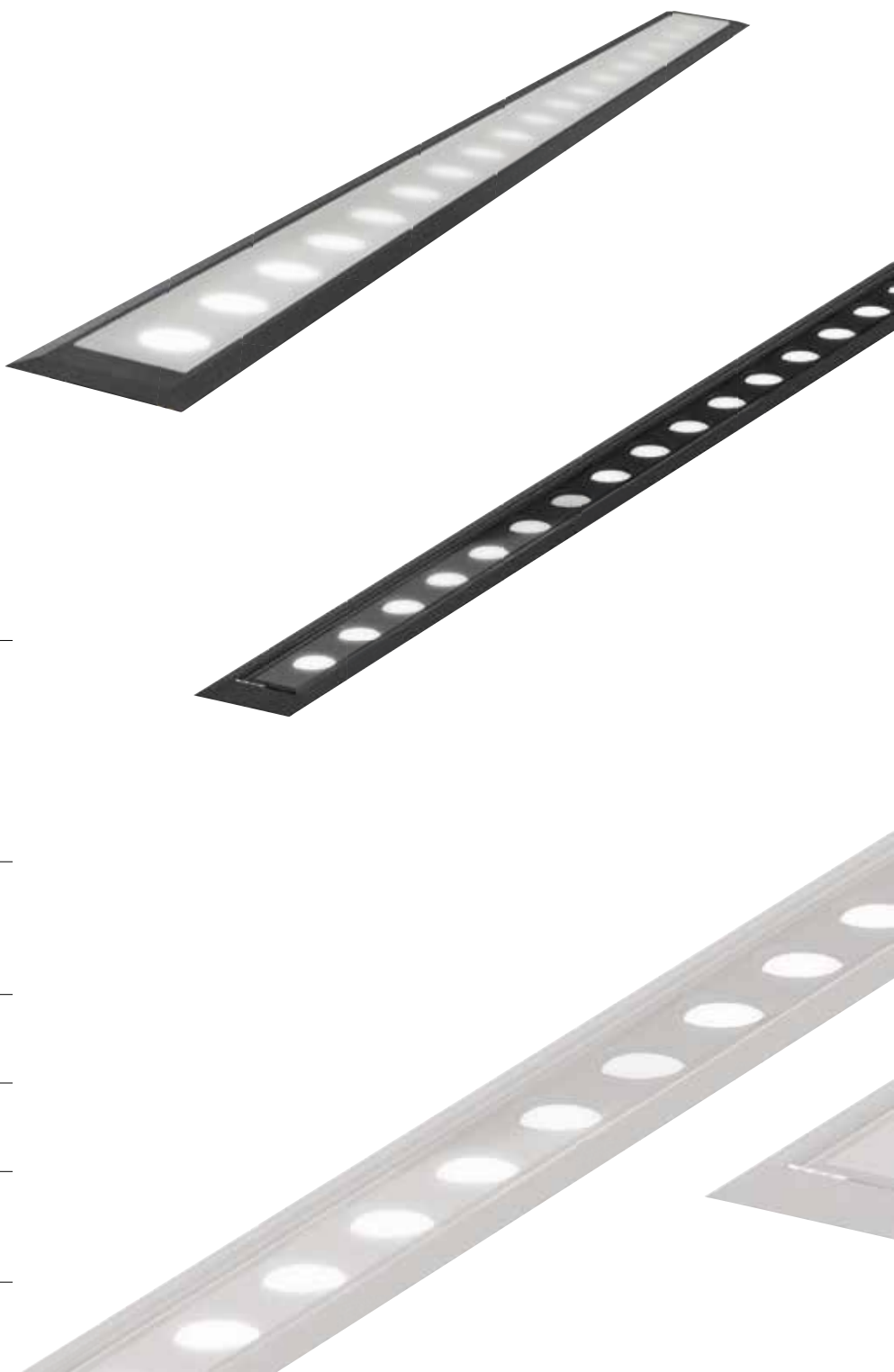

Altigo G2 WO (Walk Over)  
Altigo G2 WO 60: 9 LED  
Altigo G2 WO 120: 18 LED



- De distribución intensiva con simetría rotacional (10°)
- De distribución medio extensiva y con simetría rotacional (30°)
- De distribución extensiva y con simetría rotacional (50°)



Altigo G2 WO 60: 2.000 lm  
Altigo G2 WO 120: 4.000 lm



3000 K 4000 K



> 50.000 h

Accesorios:

- Unidades de alimentación IP66
- Carcasa para empotrar en el suelo
- Componentes LED

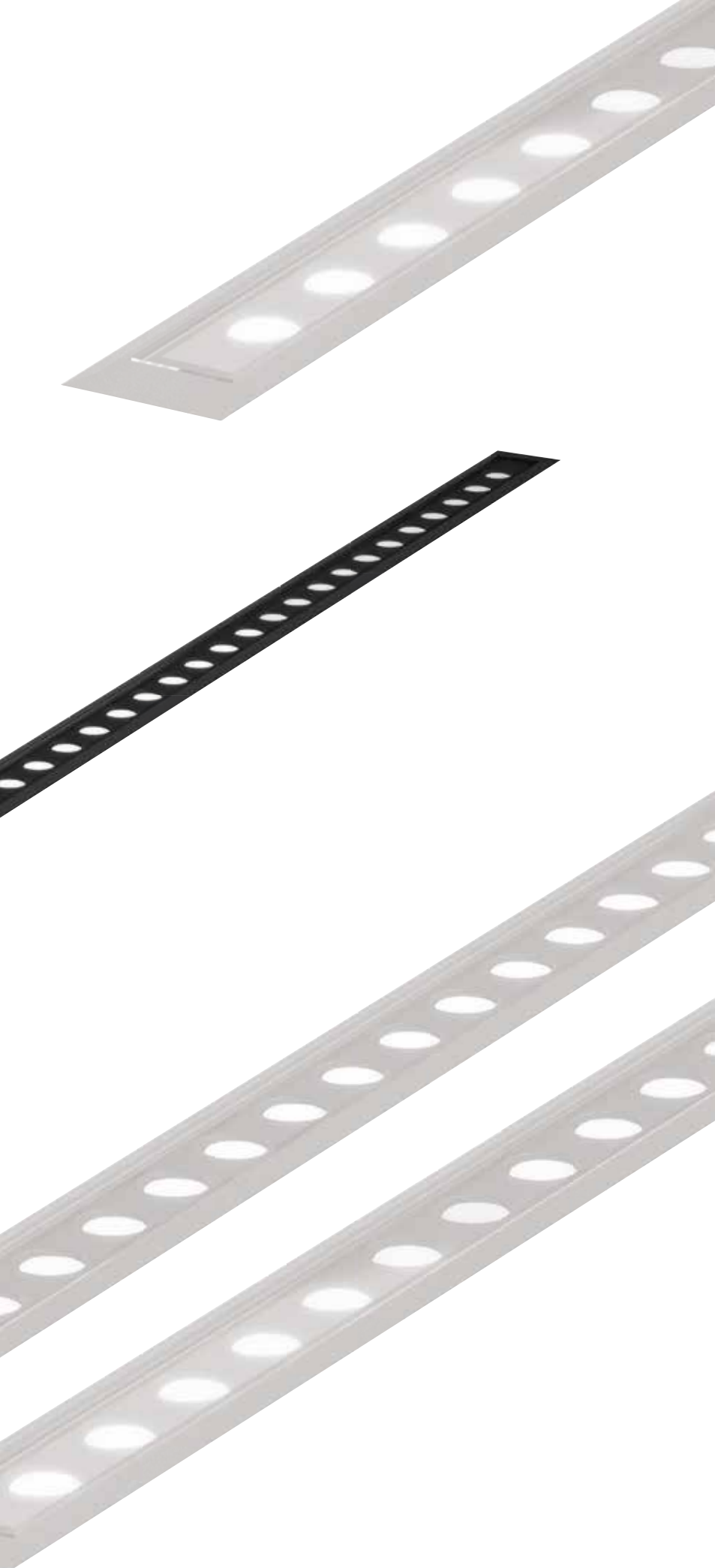

Para mayor confort de luz, también disponible la Altigo G2 con vidrio satinado.



Vidrio transparente

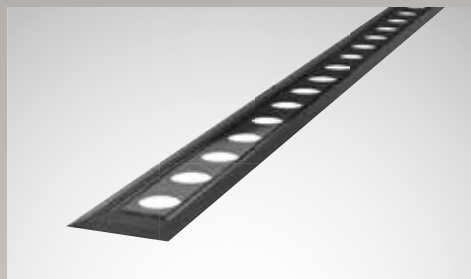

Vidrio satinado

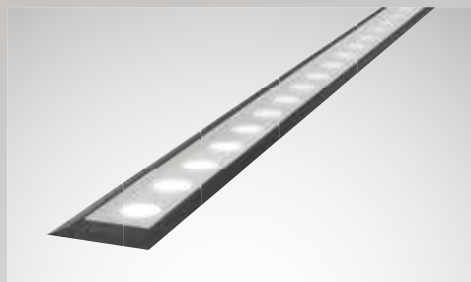

#### ALTIGO G2 60

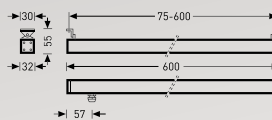

#### ALTIGO G2 120

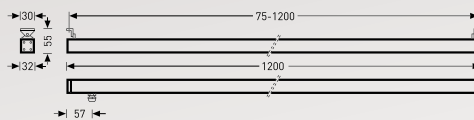

#### ALTIGO G2 60 Carcasa para empotrar



#### ALTIGO G2 120 Carcasa para empotrar

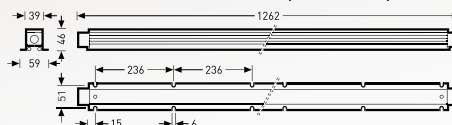

IP67 IK10

[www.trilux.com/altigo](http://www.trilux.com/altigo)

8841... LED

LUMINARIA PARA BALIZAS



8841: luminaria para balizas  
8841K: luminaria para baliza corta  
8841W: aplique mural



- De distribución asimétrica y extensiva:  
AB2L, AB14L
- De distribución extensiva y con simetría rotacional
- Otras características de iluminación



700 lm – 850 lm



> 100.000 h

Accesorios:

- Estaca continua contra el vandalismo





Dos características de iluminación:  
de distribución asimétrica y extensiva y  
de distribución extensiva y con simetría  
rotacional.

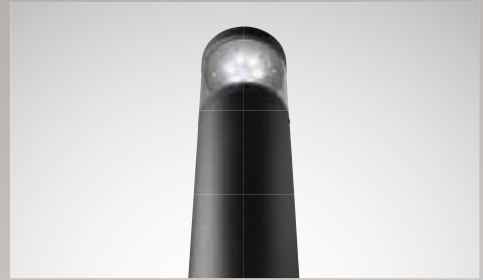
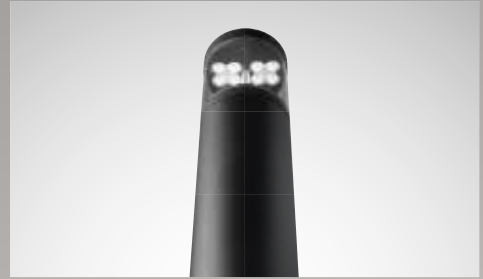

También disponible como aplique mural



8841

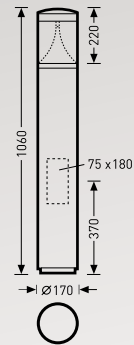

8841K



8841W

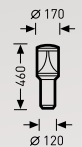

    IP65

[www.trilux.com/8841](http://www.trilux.com/8841)

8851... LED

LUMINARIA PARA BALIZAS



8851: luminaria para balizas  
8851K: luminaria para baliza corta  
8851W: aplique mural



▪ De distribución extensiva y con simetría rotacional



300 lm/1.000 lm/2.000 lm



3000 K 4000 K



> 100.000 h

Accesorios:

▪ Estaca continua contra el vandalismo

Gracias al elemento de diseño integrado,  
la luminaria para balizas proporciona  
orientación y seguridad en la oscuridad.



8851K



8851

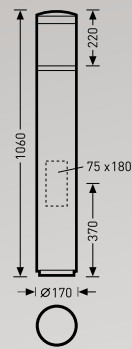

8851 W

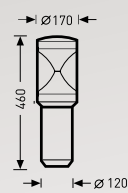

    IP65

[www.trilux.com/8851](http://www.trilux.com/8851)

## HS 80 LED

LUMINARIA PARA BALIZAS

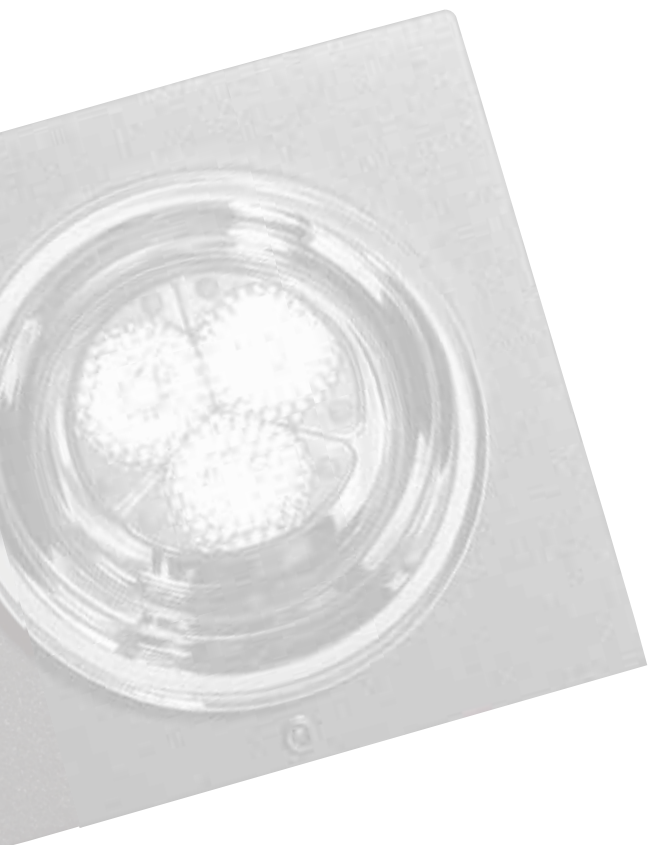

Sistema de lentes de distribución directa

- De distribución medio extensiva y con simetría rotacional



HS 80: 300 lm

HS 80 de distribución doble: 600 lm

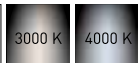

> 80.000 h



Amplio espectro de aplicaciones.



Módulos LED nuevos y eficientes.

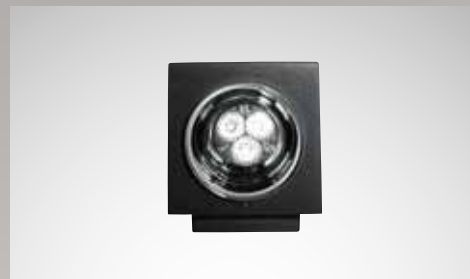

HS 80

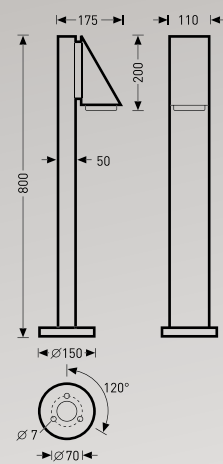

  IP54

[www.trilux.com/hs](http://www.trilux.com/hs)

# LUMINARIA PARA BALIZAS SKEO Q LED

LUMINARIA PARA BALIZAS



▪ De distribución asimétrica



Salida de luz individual: 700 lm  
Salida de luz doble: 700 lm  
Salida de luz cuádruple a petición



> 100.000 h



Luminaria para balizas en tres tamaños constructivos diferentes.

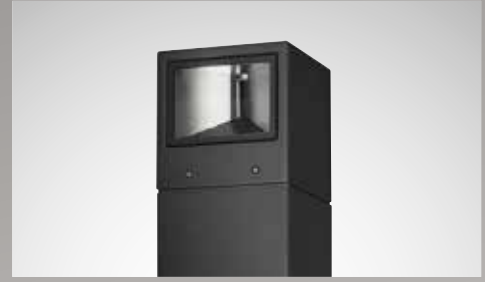

SKEO Q B1

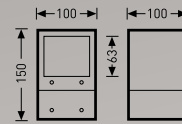

SKEO Q 50

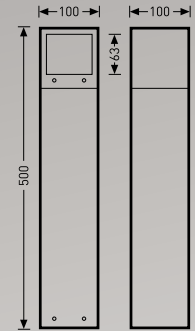

SKEO Q 80

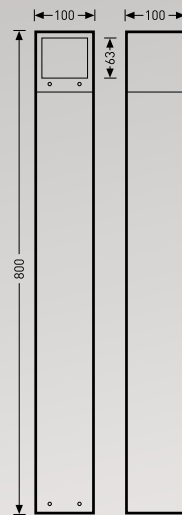

⊕ CE IP65

[www.trilux.com/skeoq](http://www.trilux.com/skeoq)

## 8841 LS LED

### ESTELA DE LUZ

- 8841 LS 260: estela de luz con una salida de luz a una altura de 2,60 m
- 8841 LS 360: estela de luz con una salida de luz a una altura de 3,60 m
- 8841 LS 460: estela de luz con una salida de luz a una altura de 4,60 m



- De distribución asimétrica y extensiva: AB2L
- De distribución extensiva y con simetría rotacional: RB6L
- Otras características de iluminación



- Reducción de potencia (LR)
- Reducción de potencia, autárquica (LRA)
- Gestión de la iluminación y sistema sensorial



1.000 lm – 3.500 lm



> 100.000 h

#### Accesorios:

- Fijación a través de placa base o estaca continua







### 8841 LS-260

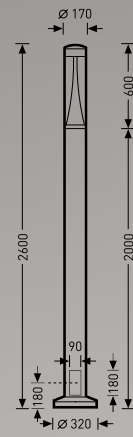

### 8841 LS-360



  IP65

[www.trilux.com/8841ls](http://www.trilux.com/8841ls)

## CONSTELA LED

### SISTEMA DE ESTELAS DE LUZ MODULAR

ConStela CS 20: Ø 200 mm  
ConStela CS 23: Ø 230 mm



MLT<sup>IQ</sup>

- De distribución asimétrica y extensiva: AB2L
- De distribución extensiva y con simetría rotacional: RB6L
- Otras características de iluminación
- Módulos de proyector:
  - De distribución intensiva y con simetría rotacional: RE2L
  - De distribución extensiva y con simetría rotacional: RB4L



- Reducción de potencia (LR)
- Reducción de potencia, autárquica (LRA)
- Gestión de la iluminación y sistema sensorial



CS 20: 1.650 lm – 3.500 lm  
CS 23: 2.600 lm – 5.600 lm  
Módulos de proyector:  
CS 23 S-Mod: 2.000 lm – 5.100 lm



> 100.000 h

#### Accesorios:

- Módulos de proyector para la iluminación de objetos, edificios o fachadas
- Fijación del tubo de soporte a través de una estaca (E): 3 m – 5 m en pasos de 0,5 m
- Fijación a través de una placa de brida (FP): 3 m – 6 m en pasos de 0,5 m





ConStela IQ LED: estela multifuncional con diferentes módulos como WLAN, estación de carga o sistema sensorial de radar.



Configurador ConStela LED: con pocos clics hacia la estela deseada.



CONSTELA  
CS23 ES

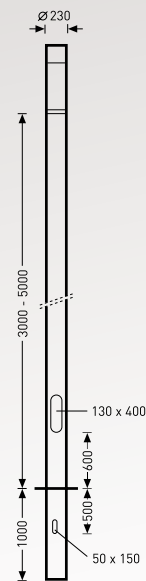

CONSTELA  
CS20 FP

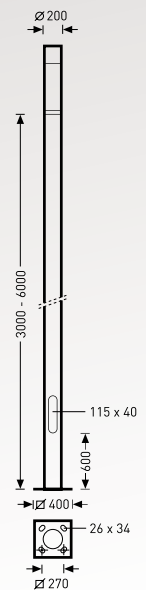

   IP65

[www.trilux.com/constela-led](http://www.trilux.com/constela-led)

## SKEO PURA LED

APLIQUES MURALES Y  
LUMINARIAS DE SUPERFICIE  
PARA TECHOS

Skeo Pura 26: forma constructiva pequeña  
Skeo Pura 40: forma constructiva grande



De distribución extensiva y con simetría rotacional



Skeo Pura 26: 500 – 750 lm  
Skeo Pura 40: 1.100 – 1.650 lm



3000 K 4000 K



> 50.000 h





Disponible en dos tamaños constructivos. La luminaria puede utilizarse tanto en zonas exteriores como interiores.



Forma constructiva plana



Como luminaria de superficie para techos

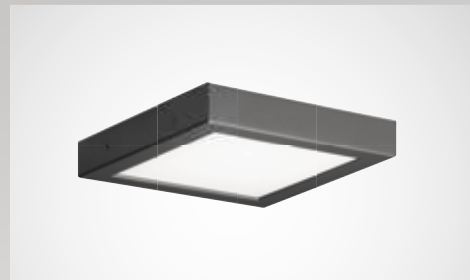

SKEO PURA 26

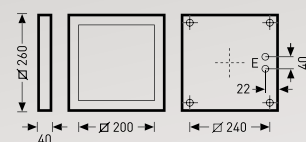

SKEO PURA 40

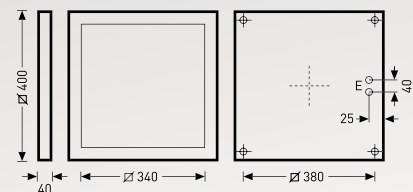

  IP65 IK07

[www.trilux.com/skeo-pura-led](http://www.trilux.com/skeo-pura-led)

## SKEO CIRC LED

APLIQUES MURALES Y  
LUMINARIAS DE SUPERFICIE  
PARA TECHOS



WD1 diámetro de 260 mm: de distribución difusa  
WD2 diámetro de 350 mm: de distribución difusa



Multilumen: el flujo luminoso se puede ajustar  
en el lugar  
WD1: 1.000 lm - 1.600 lm  
WD2: 1.600 lm - 2.200 lm



3000 K 4000 K Multicolour ajustable  
en el lugar (3.000 K/4.000 K)



> 100.000 h



Variantes como luminaria para paredes y techos.



SKEO CIRC WD1

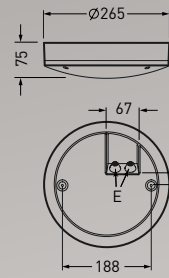

SKEO CIRC WD2

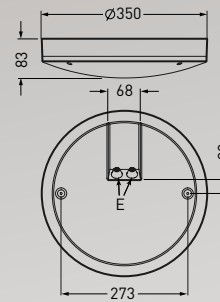

⊕ IP65

[www.trilux.com/skeo-circ-led](http://www.trilux.com/skeo-circ-led)

## SKEO R LED

APLIQUES MURALES Y  
LUMINARIAS DE SUPERFICIE  
PARA TECHOS



Skeo R D: luminaria de superficie para techos  
Skeo R W: aplique mural de superficie



- De distribución simétrica
- De distribución asimétrica
- De distribución directa:  
De distribución extensiva
- De distribución directa/indirecta:  
De distribución extensiva – de distribución  
extensiva
- GS: vidrio satinado
- GT: vidrio transparente



600 lm – 3.000 lm



> 100.000 h





Vidrio transparente



Vidrio satinado



Directa



De distribución directa/indirecta



SKEO R W1

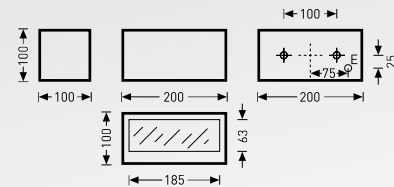

SKEO R W2

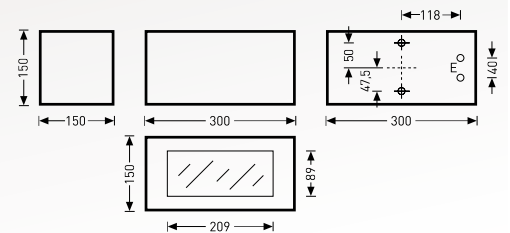

IP65 IK05

[www.trilux.com/skeo-r-led](http://www.trilux.com/skeo-r-led)

## SKEO Q LED

APLIQUES MURALES Y  
LUMINARIAS DE SUPERFICIE  
PARA TECHOS



Skeo Q D: luminaria de superficie para techos  
Skeo Q W: aplique mural de superficie



- De distribución con simetría rotacional
- De distribución asimétrica
- De distribución directa:
  - De distribución intensiva
  - De distribución extensiva
- De distribución directa/indirecta:
  - De distribución intensiva – de distribución intensiva
  - De distribución extensiva – de distribución extensiva
  - De distribución intensiva – de distribución extensiva
- GS: vidrio satinado
- GT: vidrio transparente



20 lm – 2.800 lm



> 100.000 h



Vidrio transparente



Vidrio satinado



Directa



De distribución directa/indirecta



SKEO Q W1

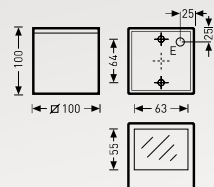

SKEO Q W2

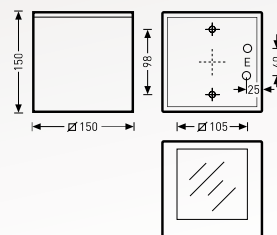

⚡ Ⓢ CE IP65 IK07

[www.trilux.com/skeo-q-led](http://www.trilux.com/skeo-q-led)

## ALTIGO G2 LED

APLIQUE MURAL DE  
SUPERFICIE - LUMINARIA  
EMPOTRABLE PARA TECHOS

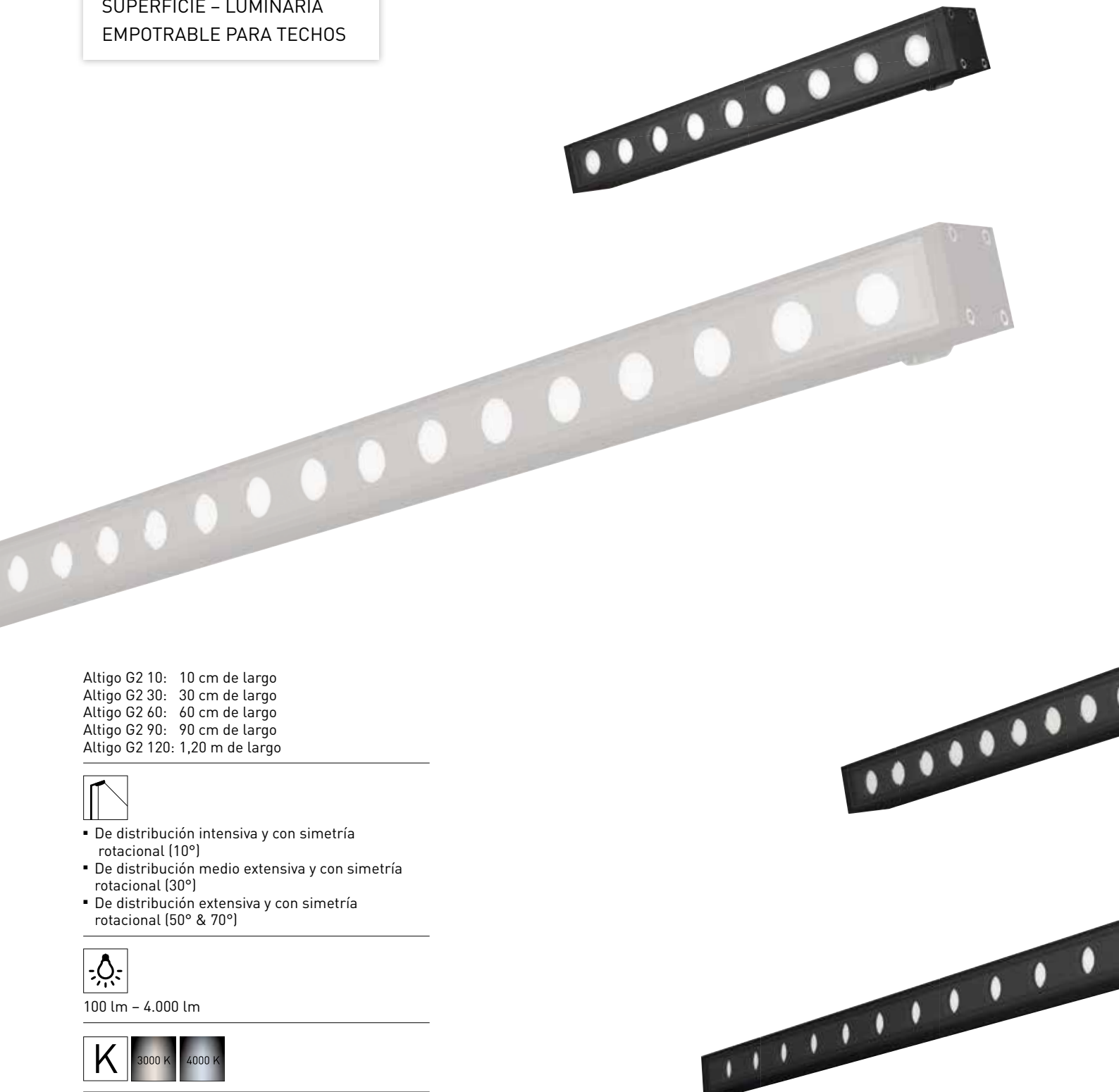

Altigo G2 10: 10 cm de largo  
Altigo G2 30: 30 cm de largo  
Altigo G2 60: 60 cm de largo  
Altigo G2 90: 90 cm de largo  
Altigo G2 120: 1,20 m de largo



- De distribución intensiva y con simetría rotacional (10°)
- De distribución medio extensiva y con simetría rotacional (30°)
- De distribución extensiva y con simetría rotacional (50° & 70°)



100 lm - 4.000 lm



3000 K 4000 K



> 50.000 h

Accesorios:

- Unidades de alimentación
- Fijación mural 50 mm
- Fijación mural 100 mm

Están disponibles dos fijaciones murales de 50 mm y de 100 mm como accesorios para tener flexibilidad en lo referente a la distancia de la pared. También utilizable con luminaria empotrable para techos.

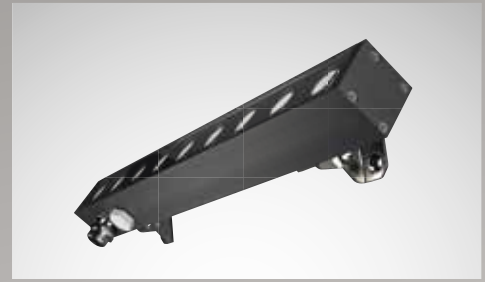

#### ALTIGO G2 10

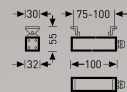

#### ALTIGO G2 30

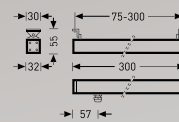

#### ALTIGO G2 60

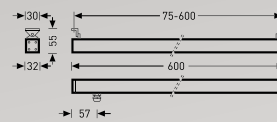

#### ALTIGO G2 90

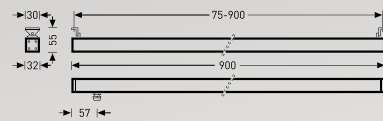

#### ALTIGO G2 120

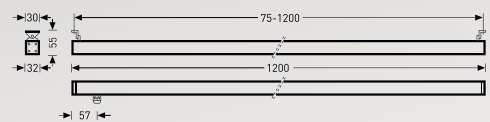

## PAREDA SLIM LED

APLIQUE MURAL  
EMPOTRABLE

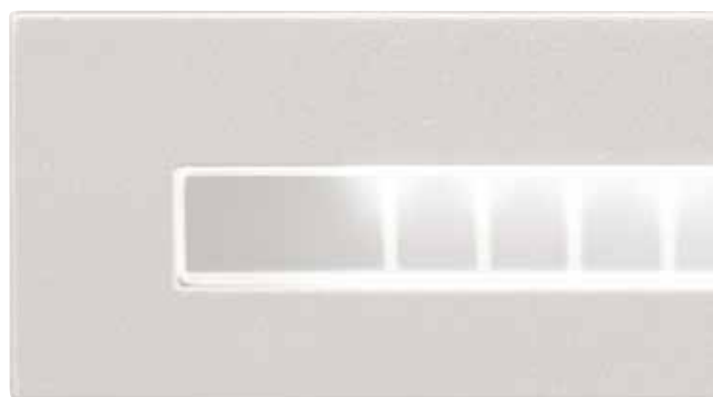
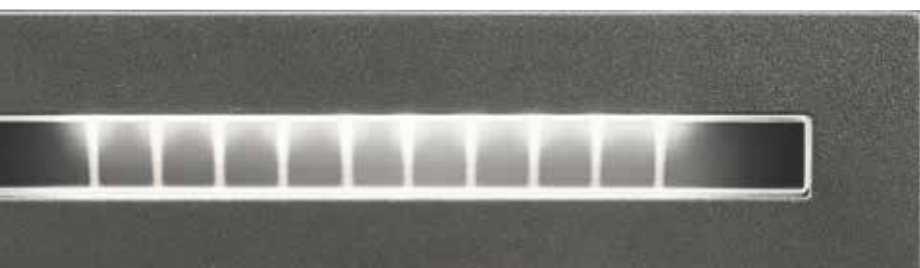

▪ De distribución asimétrica y extensiva



100 lm



> 50.000 h

Accesorios:

▪ Carcasa para empotrar

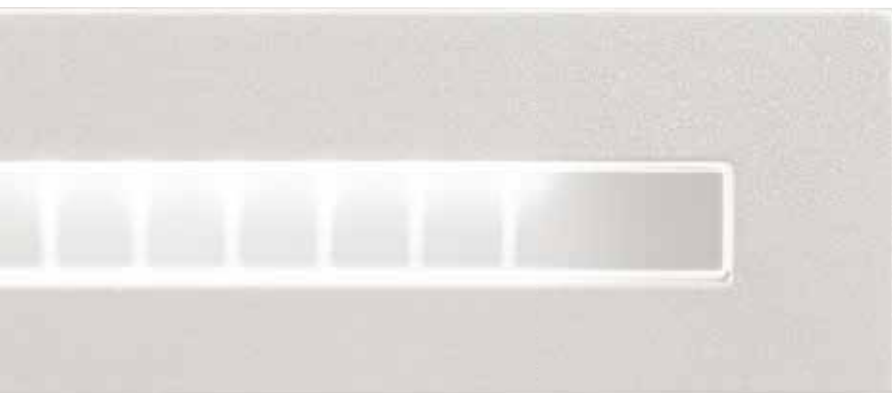
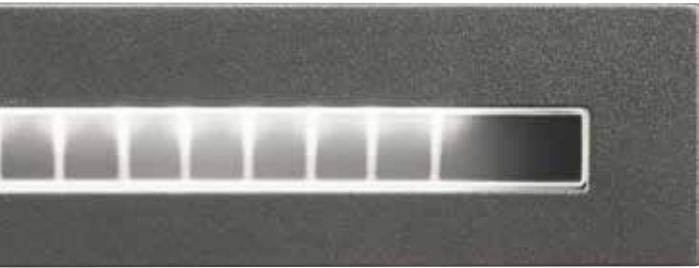

La medida para empotrar extremadamente reducida de solamente 72 mm ofrece un enorme confort para la instalación.

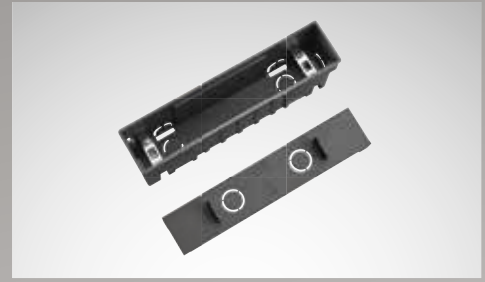

#### PAREDA SLIM

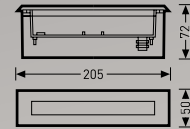

   IP65 IK07

[www.trilux.com/pareda-slim-led](http://www.trilux.com/pareda-slim-led)

## PAREDA LED

APLIQUE MURAL  
EMPOTRABLE



Pareda R: forma constructiva rectangular  
Pareda S: forma constructiva cuadrada



Directo

▪ De distribución asimétrica



30 lm - 100 lm



3000 K



> 50.000 h



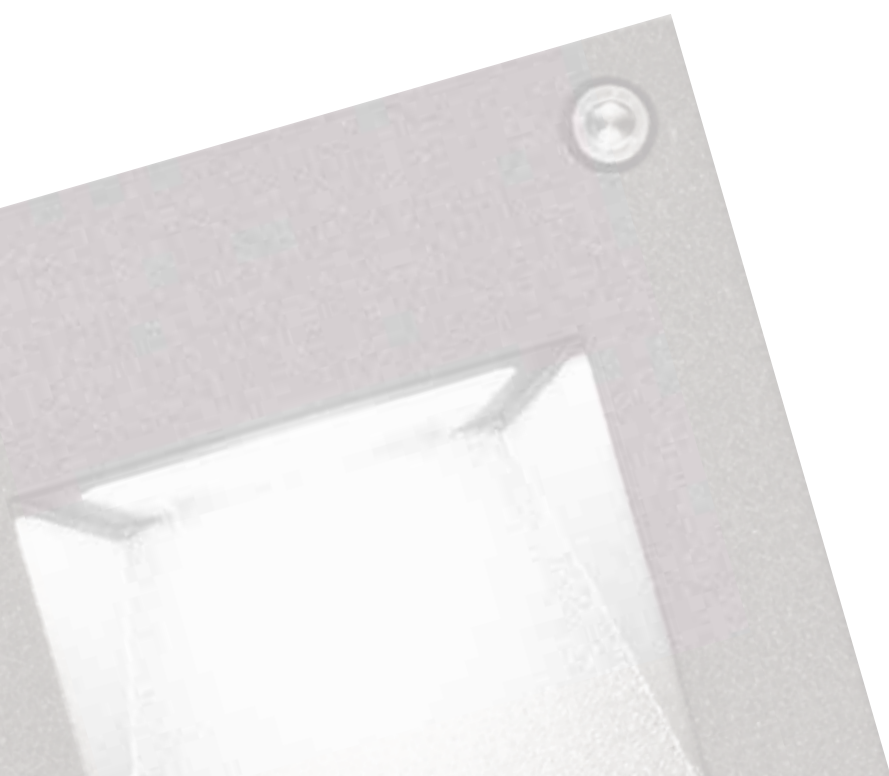
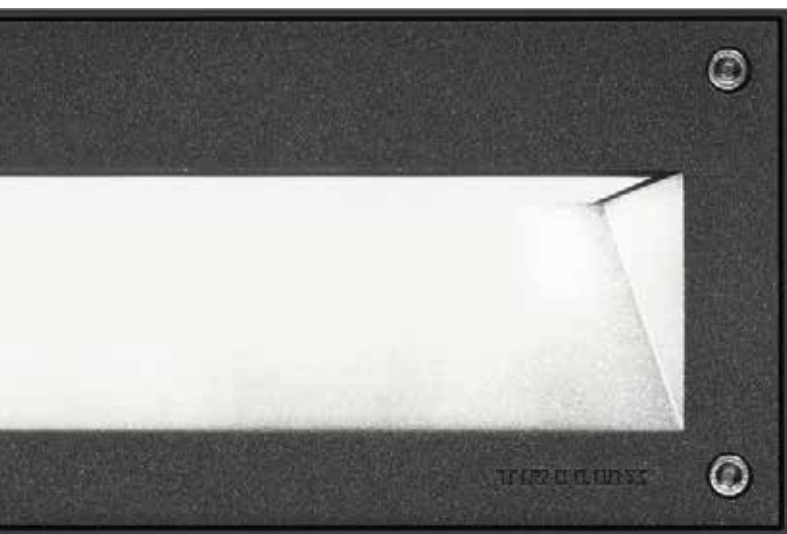

Con su diseño discreto, el aplique mural se integra de forma armoniosa en cualquier montaje empotrado.



Versión con marco saliente, especialmente apta para las superficies de pared rugosas.



#### PAREDA S

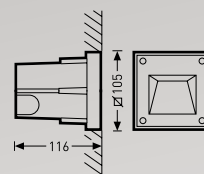

#### PAREDA R

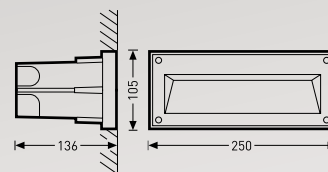

   IP65

[www.trilux.com/pareda](http://www.trilux.com/pareda)

HS I LED

APLIQUE MURAL

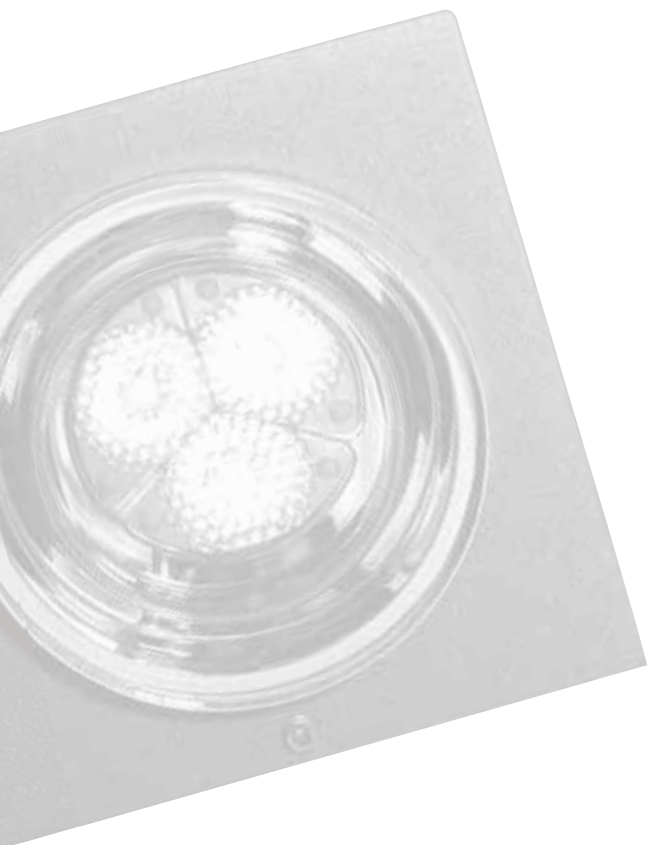

Sistema con lentes de distribución directa

- De distribución medio intensiva y con simetría rotacional



HS I: 300 lm



> 80.000 h

Los cantos afilados y las líneas rectas crean una forma inconfundible.



HS I

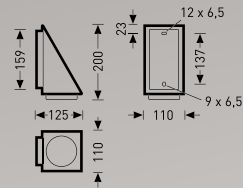

⊕ CE IP54

[www.trilux.com/hs](http://www.trilux.com/hs)

## LUTERA 90/100/200 C LED

LUMINARIA EMPOTRABLE  
PARA TECHOS



Lutera 90 C: forma constructiva pequeña  
Lutera 100 C: forma constructiva mediana  
Lutera 200 C: forma constructiva grande



- De distribución medio intensiva y con simetría rotacional
- De distribución extensiva y con simetría rotacional
- De distribución asimétrica



Lutera 90 C: 500 lm  
Lutera 100 C: 1.000 lm  
Lutera 200 C: 1.500 lm



3000 K 4000 K



> 100.000 h

Accesorios:

- Vidrio satinado



Vidrio transparente



Vidrio satinado



LUTERA 90 C

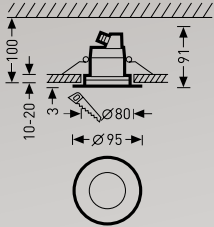

LUTERA 100 C

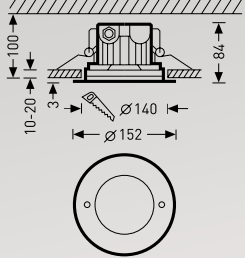

LUTERA 200 C

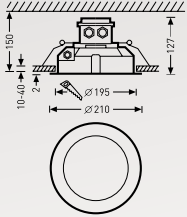





[www.trilux.com/lutera-c-led](http://www.trilux.com/lutera-c-led)

## FACIELLA LED

### PROYECTORES

Faciella 08: forma constructiva pequeña

Faciella 15: forma constructiva mediana

Faciella 20: forma constructiva grande



Faciella 08: técnica de lentes – 3 LED

Faciella 15: técnica de lentes – 6 LED o 9 LED

Faciella 20: técnica de lentes – 18 LED  
técnica de reflector – 1COB-LED



- De distribución intensiva y con simetría rotacional (10°)
- De distribución medio extensiva y con simetría rotacional (30°)
- De distribución extensiva y con simetría rotacional (50°)



Faciella 08: 500 lm

Faciella 15: 1.000 lm – 2.000 lm

Faciella 20: 2.600 lm – 4.200 lm



3000 K

4000 K



> 100.000 h

#### Accesorios:

- Abrazadera para mástiles
- Conexión a mástil
- Estaca
- Componentes RGB
- Obturador cilíndrico (ZZB)
- Vidrio corrugado (ZRG)
- Vidrio satinado (ZFM)



Ángulo de inclinación ajustable.



Poco trabajo de instalación, se suministra con cable de conexión de 5 m.



Faciella para mástiles o estaca.



#### FACIELLA 08

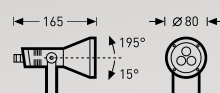

#### FACIELLA 15

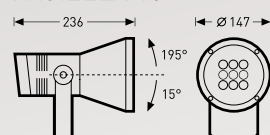

#### FACIELLA 20

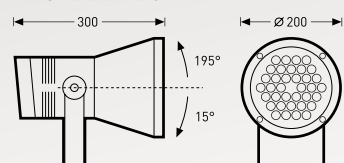

CE IP65 IK06

[www.trilux.com/faciella-led](http://www.trilux.com/faciella-led)

# SKEO Q LED PROYECTO

PROYECTORES



Skeo Q-S1: Proyector



Skeo Q-S1: 3 LED



- De distribución intensiva y con simetría rotacional (10°)
- De distribución medio extensiva y con simetría rotacional (30°)
- De distribución extensiva y con simetría rotacional (50°)



450 lm



> 100.000 h

Accesorios:

- Estaca





Proyector de forma cuadrada con  
luminotecnía probada.

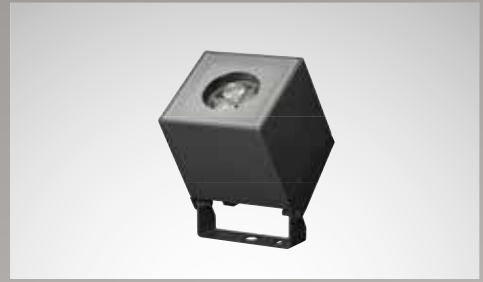

SKEO Q B1

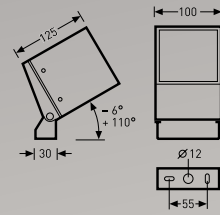

 IK05

[www.trilux.com/skeo-q-led](http://www.trilux.com/skeo-q-led)

## LUMENA STAR 40 LED

PROYECTOR BIDIMENSIONAL



MLT<sup>IQ</sup>

- De distribución extensiva y con simetría rotacional: RB6L
- De distribución asimétrica y medio extensiva: AM2L



- Reducción de potencia (LR)
- Reducción de potencia, autárquica (LRA)
- Gestión de la iluminación y sistema sensorial



Lumena Star 40: 2.200 lm – 10.000 lm



3000 K 4000 K



> 100.000 h

Cabeza de luminaria inclinable

Accesorios:

- Travesaños distribución individual
- Travesaños distribución doble 90°/180°
- Travesaños distribución triple
- Travesaños distribución cuádruple
- Para cimas de poste de 76/89/108 mm



## LNSTAR 40

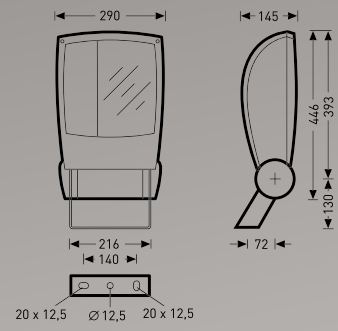

   IP66

[www.trilux.com/lumenastar70](http://www.trilux.com/lumenastar70)

## LUMENA STAR 70 LED

PROYECTOR  
BIDIMENSIONAL



- Lumena Star 70: sistema de reflector indirecto
- Lumena Star 70: de distribución asimétrica y medio extensiva: AM1R
- Otras características de iluminación



- Reducción de potencia (LR)
- Reducción de potencia, autárquica (LRA)
- Gestión de la iluminación y sistema sensorial



Lumena Star 70: 8.200 lm – 32.000 lm



> 60.000 h / 100.000 h

Cabeza de luminaria inclinable

Accesorios:

- Travesaños distribución individual
- Travesaños distribución doble 90°/180°
- Travesaños distribución triple
- Travesaños distribución cuádruple

- Para cimas de poste de 76/89/108 mm





La disipación óptima del calor garantiza una larga vida útil.



El sistema de reflector LED indirecto reduce la sensación de deslumbramiento.



### LNSTAR 70

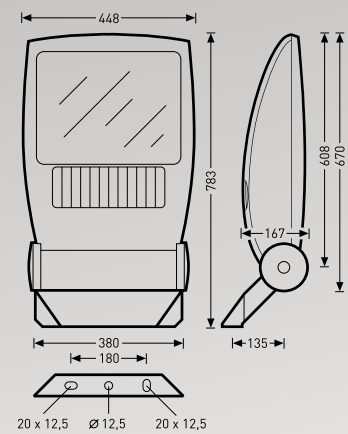

[www.trilux.com/lumenastar70](http://www.trilux.com/lumenastar70)

## COMBIAL 20/30/40 LED

PROYECTORES



- De distribución extensiva y con simetría rotacional
- De distribución asimétrica y extensiva



Combial 20: 3.500 lm/4.600 lm  
Combial 30: 7.500 lm  
Combial 40: 12.000 lm



3000 K 4000 K



> 50.000 h

Ajuste de la inclinación del proyector posible en el lugar.



### COMBIAL 20

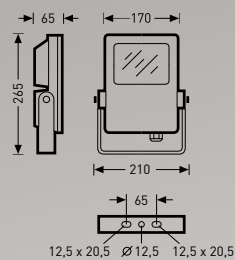

### COMBIAL 30

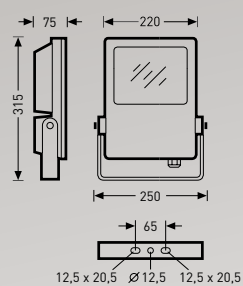

### COMBIAL 40

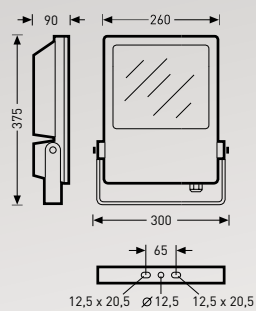

   IP65

[www.trilux.com/combial](http://www.trilux.com/combial)

## LUMEGA IQ 50/70/90 LED

LUMINARIA SUPERPUESTA  
Y LUMINARIA INTEGRADA



Lumega IQ 50: forma constructiva pequeña  
Lumega IQ 70: forma constructiva mediana  
Lumega IQ 90: forma constructiva grande



MLT<sup>IQ</sup>

- De distribución asimétrica y extensiva
- De distribución extremadamente asimétrica/  
Pasos peatonales
- De distribución simétrica y extensiva/  
Caminos y carriles bici
- Otras características de iluminación



- Reducción de potencia (LR)
- Reducción de potencia, autárquica (LRA)
- Gestión de la iluminación y sistema sensorial
- Mantenimiento constante del flujo luminoso (CLO)



Lumega IQ 50: 1.000 lm – 5.600 lm  
Lumega IQ 70: 3.200 lm – 16.500 lm  
Lumega IQ 90: 13.500 lm – 29.000 lm



3000 K 4000 K



> 100.000 h

Accesorios:

- Múltiples apliques para mástiles
- Fijaciones murales
- Tubos de reducción para Ø 42/48/60 mm
- Recubrimiento para carcasas

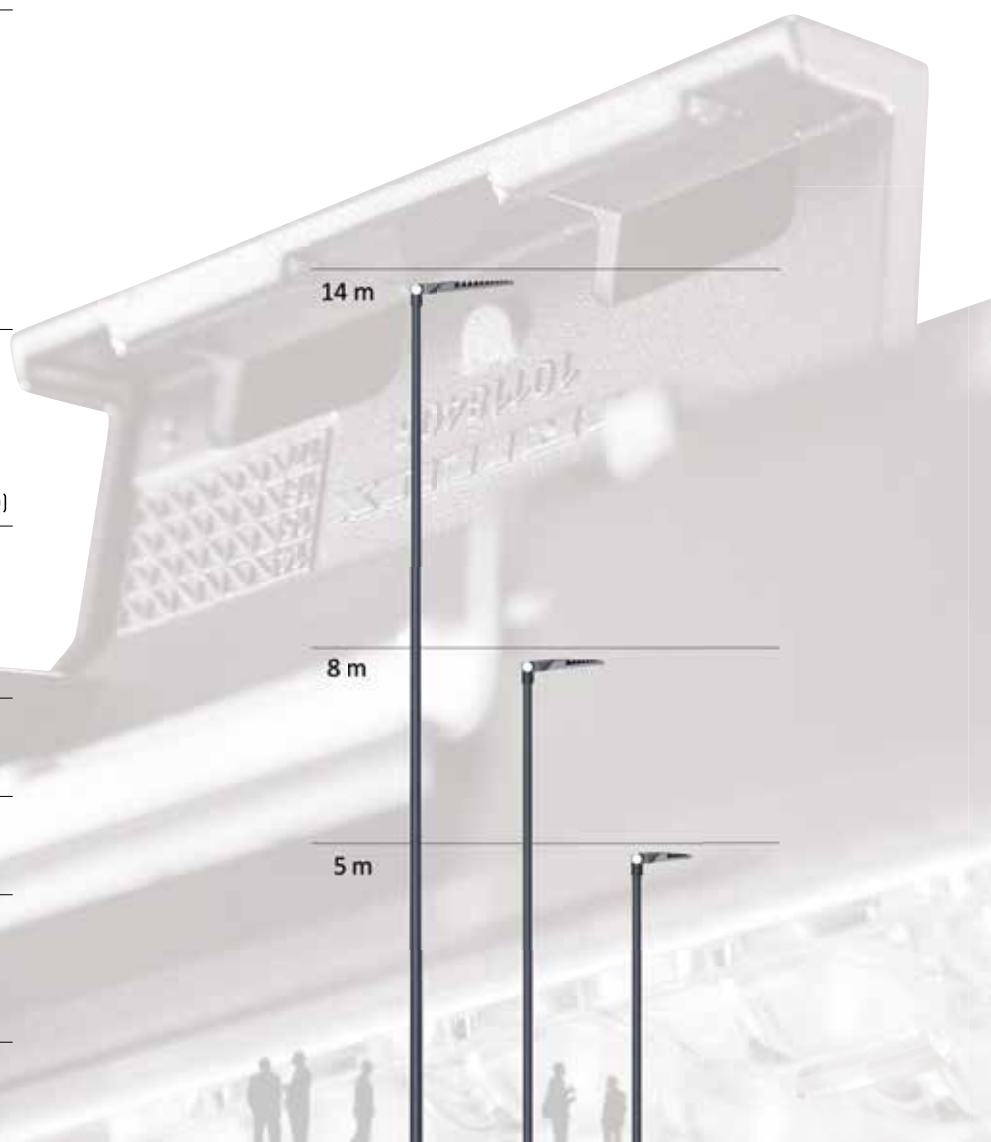





Ajuste sencillo y flexible de la inclinación.



Abrir y cerrar sin herramientas.



Bloque eléc. manejable sin herramientas.



LUMEGA IQ 50

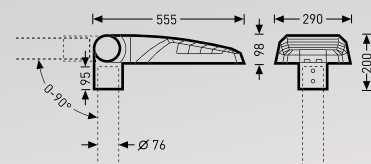

LUMEGA IQ 70

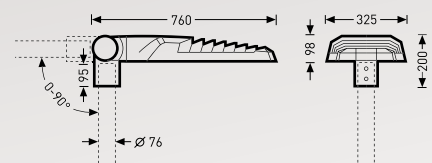

LUMEGA IQ 90

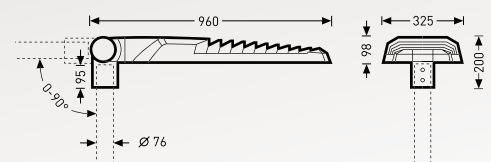

[www.trilux.com/lumegaiq50](http://www.trilux.com/lumegaiq50)  
[www.trilux.com/lumegaiq70](http://www.trilux.com/lumegaiq70)  
[www.trilux.com/lumegaiq90](http://www.trilux.com/lumegaiq90)

## VIACON LED

LUMINARIA SUPERPUESTA  
Y LUMINARIA INTEGRADA



ViaCon: luminaria superpuesta  
ViaCon A: luminaria suspendida por cable  
ViaCon SHL: luminaria suspendida por cable



MLT<sup>IQ</sup>

- De distribución asimétrica y extensiva
- De distribución extremadamente asimétrica/  
Pasos peatonales
- Otras características de iluminación



- Reducción de potencia (LR)
- Reducción de potencia, autárquica (LRA)
- Gestión de la iluminación y sistema sensorial
- Mantenimiento constante del flujo luminoso (CLO)



800 lm – 8.200 lm  
Luminaria suspendida: 2.600 lm – 13.500 lm

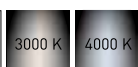

> 100.000 h

Accesorios:

- Múltiples apliques para mástiles
- Fijaciones murales
- Tubos de reducción para Ø 42/48/60 mm



Módulo LED sustituible



Luminaria suspendida



   IP66

[www.trilux.com/viacon](http://www.trilux.com/viacon)

## VIATANA LED

LUMINARIA SUPERPUESTA  
Y LUMINARIA INTEGRADA



Viatana: luminaria superpuesta,  
ángulo de inclinación de 15°  
Viatana A: luminaria integrada  
Viatana P: luminaria superpuesta,  
ángulo de inclinación de 0°



MLT<sup>IQ</sup>

- De distribución asimétrica y extensiva
- De distribución simétrica y extensiva/  
Caminos y carriles bici
- De distribución extremadamente asimétrica/  
Pasos peatonales
- Otras características de iluminación



Reflector de forma libre

- De distribución asimétrica y extensiva
- De distribución extremadamente asimétrica/  
Pasos peatonales



- Reducción de potencia (LR)
- Reducción de potencia, autárquica (LRA)
- Gestión de la iluminación y sistema sensorial
- Mantenimiento constante del flujo luminoso (CLO)



2.000 lm – 9.100 lm

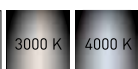

> 80.000 h  
>100.000 h (MLT<sup>IQ</sup>)

Accesorios:

- Múltiples apliques para mástiles
- Fijaciones murales
- Tubos de reducción: Ø 42/48/60 mm



Reflector de forma libre optimizado por ordenador.



Módulo LED según Zhaga.



Viatana con Multi Lens Technology (MLT<sup>IQ</sup>).



#### VIATANA

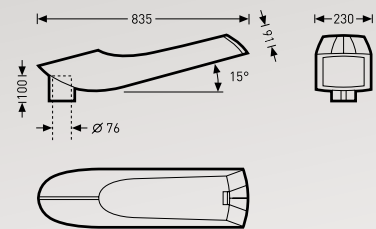

#### VIATANA A

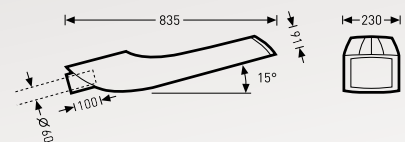

#### VIATANA P

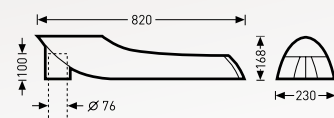

   IP66

[www.trilux.com/viatana](http://www.trilux.com/viatana)

## CUVIA LED

LUMINARIA SUPERPUESTA  
Y LUMINARIA INTEGRADA



Cuvia 40: forma constructiva pequeña  
Cuvia 60: forma constructiva grande



- De distribución asimétrica y extensiva
- De distribución simétrica y extensiva/  
Caminos y carriles bici
- Otras características de iluminación



- Reducción de potencia (LR)
- Reducción de potencia, autárquica (LRA)
- Mantenimiento constante del flujo luminoso (CLO)



Cuvia 40: 1.000 lm – 3.200 lm  
Cuvia 60: 3.500 lm – 8.200 lm



> 100.000 h

Accesorios:

- Múltiples apliques para mástiles
- Fijaciones murales
- Tubos de reducción Ø 42/48/60 mm



El módulo de luz puede retirarse del módulo básico soltando el tornillo.



Cambio sencillo para montaje integrado.

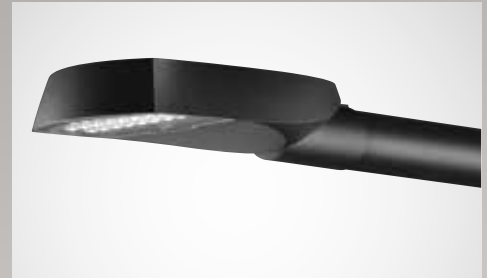

#### CUVIA 40

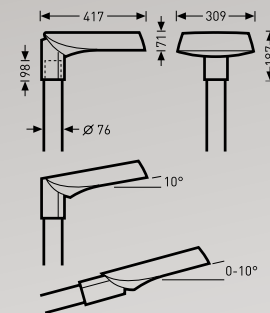

#### CUVIA 60

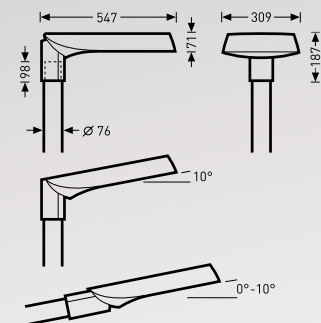

[www.trilux.com/cuvia40](http://www.trilux.com/cuvia40)  
[www.trilux.com/cuvia60](http://www.trilux.com/cuvia60)

## ONTRIA LED

LUMINARIA SUPERPUESTA  
Y LUMINARIA INTEGRADA



Ontria I: forma constructiva pequeña  
Ontria II: forma constructiva pequeña  
Ontria III: forma constructiva grande



▪ De distribución asimétrica y extensiva



▪ Reducción de potencia (LR)



Ontria I: 3.600 / 6.200  
Ontria II: 9.100 / 12.000  
Ontria III: 15.000 / 20.000 / 24.000



> 50.000 h

Accesorios:

- Fijaciones al mástil (obligatorias)
- Múltiples apliques para mástiles
- Fijaciones murales





### Fijación al mástil



### Montaje integrado en mástiles

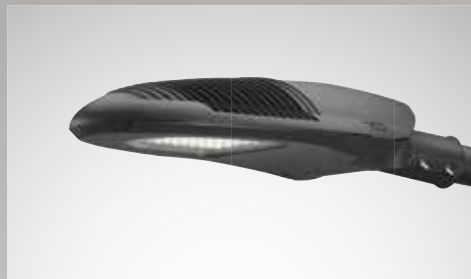

### ONTRIA I

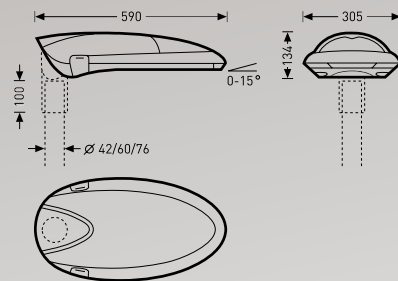

### ONTRIA II

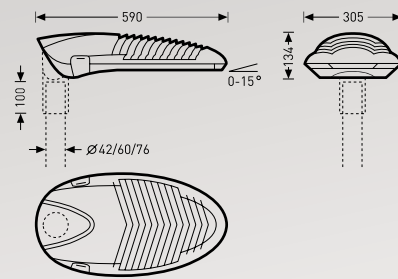

### ONTRIA III

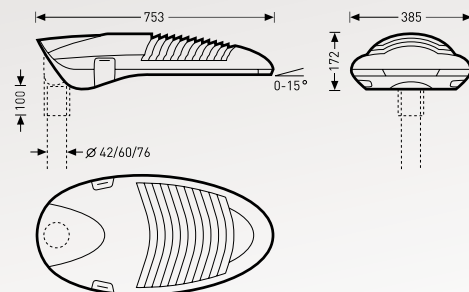

  IP66

[www.trilux.com/ontria](http://www.trilux.com/ontria)

## LUMANTIX LED

LUMINARIAS DECORATIVAS  
SUPERPUESTAS EN  
MÁSTILES



Lumantix Z: luminaria cilíndrica  
Lumantix K: luminaria cónica  
Lumantix P: luminaria con forma de seta



- De distribución asimétrica y extensiva
- De distribución extensiva y con simetría rotacional
- De distribución simétrica y extensiva/  
Caminos y carriles bici
- Otras características de iluminación



- Reducción de potencia (LR)
- Reducción de potencia, autárquica (LRA)
- Smart Lighting Ready (SLR)



1.000 lm – 3.800 lm



> 100.000 h

Accesorios:

- Techo para luminaria cilíndrica (forma de farola)
- Múltiples apliques para mástiles
- Fijaciones murales



Smart Lighting Ready (SLR)



LUMANTIX Z (luminaria cilíndrica)

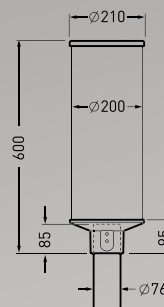

LUMANTIX Z + TECHO (farola)

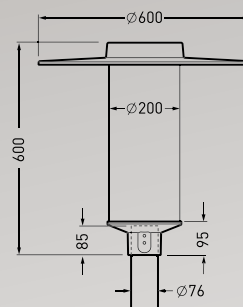

LUMANTIX K (luminaria cónica)

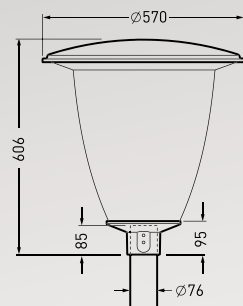

LUMANTIX P (luminaria con forma de seta)

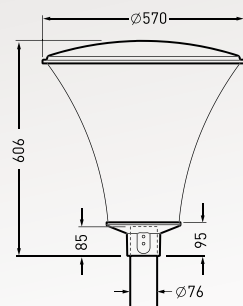

[www.trilux.com/lumantix-led](http://www.trilux.com/lumantix-led)

## CONVIA LED

LUMINARIA SUPERPUESTA  
EN MÁSTILES DE FORMA  
ELÍPTICA



Convia: luminaria superpuesta  
Convia M: luminaria superpuesta para un montaje  
con accesorios



MLT<sup>IQ</sup>

- De distribución asimétrica y extensiva
- De distribución simétrica y extensiva/  
Camino y carriles bici
- Otras características de iluminación



- Reflector de forma libre
- De distribución asimétrica y extensiva
  - De distribución simétrica y extensiva/  
Camino y carriles bici



- Reducción de potencia (LR)
- Reducción de potencia, autónoma (LRA)
- Gestión de la iluminación y sistema sensorial



1.350 lm – 4.200 lm



>100.000 h

Accesorios:

- Apliques dobles para mástiles



Un diseño purista extraordinario.



Contorno de reflector de forma libre optimizado por ordenador.



Flexibilidad de diseño para las soluciones de proyecto.



### CONVIA

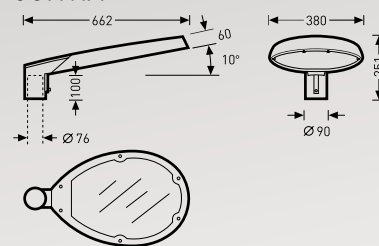

### CONVIA M

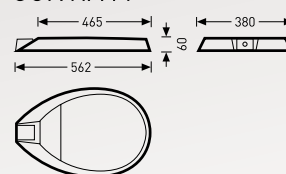





[www.trilux.com/convia](http://www.trilux.com/convia)

## ELLE LED

LUMINARIA DECORATIVA  
SUPERPUESTA EN MÁSTILES



Elle III: tamaño constructivo III

Elle III-M2: tamaño constructivo III en  
disposición doble

Elle IV: tamaño constructivo IV

Elle IV-M2: tamaño constructivo IV en  
disposición doble



Reflector de forma libre

- De distribución asimétrica y extensiva



- Reducción de potencia (LR)

- Reducción de potencia, autárquica (LRA)



Elle III: 1.800 lm – 3.500 lm

Elle IV: 3.500 lm – 5.100 lm



>100.000 h

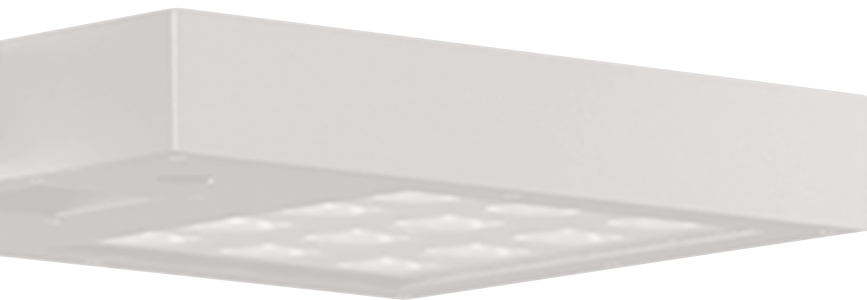

Sensación de luz brillante a través de reflectores individuales.



Las disposiciones individuales y dobles aumentan la libertad de diseño.



### ELLE III

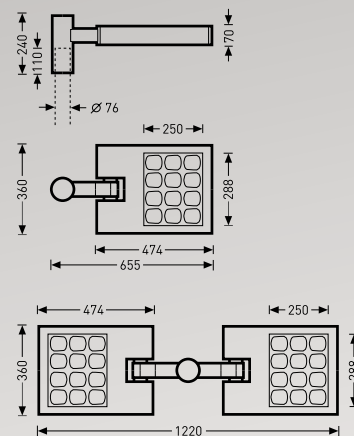

### ELLE IV

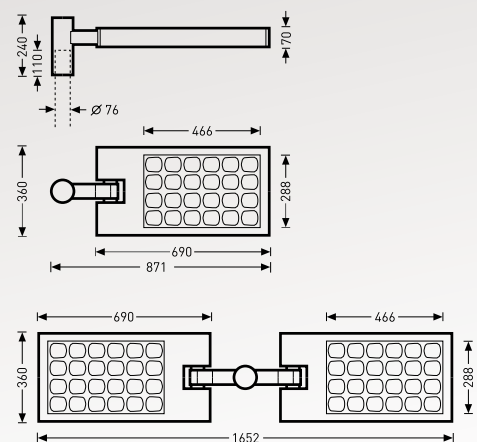

   IP65

[www.trilux.com/elle](http://www.trilux.com/elle)

## EMPORIUM LED

LUMINARIA DECORATIVA  
SUPERPUESTA EN MÁSTILES



Emporium: luminarias superpuestas en mástiles



MLT<sup>IQ</sup>

- De distribución asimétrica y extensiva
- De distribución extensiva y con simetría rotacional
- Otras características de iluminación



- Reducción de potencia (LR)
- Reducción de potencia, autárquica (LRA)



1.350 lm – 3.800 lm



3000 K 4000 K



>100.000 h





Diferentes características de iluminación en versión MLT.



### EMPORIUM

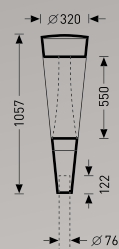

    IP65

[www.trilux.com/emporium](http://www.trilux.com/emporium)

9301K... / 9311... LED

LUMINARIAS ARQUEADAS



9301K...: luminaria arqueada pequeña  
9311...: luminaria arqueada



- De distribución asimétrica y extensiva
- De distribución simétrica y extensiva/  
Caminos y carriles bici
- Otras características de iluminación



- Reducción de potencia (LR)
- Reducción de potencia, autárquica (LRA)



- MLT<sup>IQ</sup>:
  - 9301...: 1.000 lm – 4.200 lm
  - 9311...: 3.500 lm – 6.800 lm



>100.000 h

Accesorios:

- Apliques para mástiles
- Fijación mural



Tornillos de acero inoxidable imperdibles para asegurar el difusor terminal.



Diferentes características de iluminación en versión MLT.



9301K

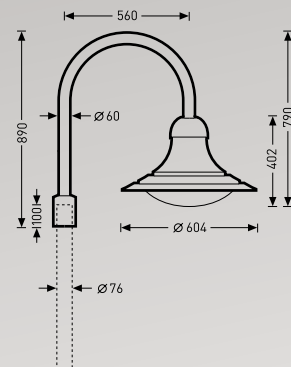

9311

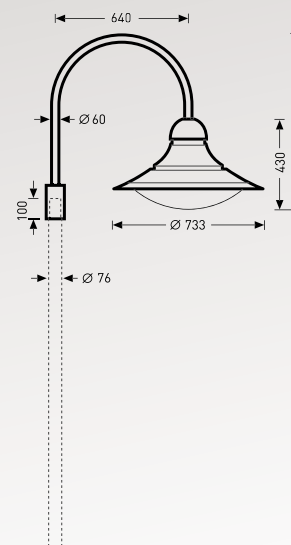

     IP65

[www.trilux.com/9301K](http://www.trilux.com/9301K)  
[www.trilux.com/9311](http://www.trilux.com/9311)

## LUMEGA 600/700 LED

LUMINARIA SUPERPUESTA  
Y LUMINARIA INTEGRADA

Lumega 600: forma constructiva pequeña  
Lumega 700: forma constructiva mediana



MLT<sup>IQ</sup>

- De distribución asimétrica y extensiva
- De distribución simétrica y extensiva/  
Caminos y carriles bici
- De distribución extremadamente asimétrica/  
Pasos peatonales
- Otras características de iluminación



- Reducción de potencia (LR)
- Reducción de potencia, autárquica (LRA)
- Gestión de la iluminación y sistema sensorial
- Mantenimiento constante del flujo luminoso (CLO)



Lumega 600: 1.000 lm – 9.100 lm  
Lumega 700: 4.200 lm – 9.100 lm



3000 K 4000 K



>100.000 h

Accesorios:

- Múltiples apliques para mástiles
- Fijaciones murales
- Tubos de reducción Ø 42/48/60 mm



Bloque eléctrico extraíble sin necesidad de herramientas.



Módulo LED sustituible



Sets de reequipamiento compactos para las luminarias instaladas con tecnología de lámpara convencional.



LUMEGA 600

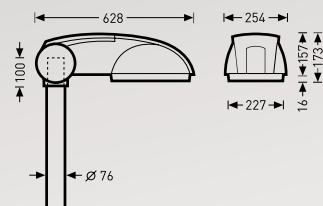

LUMEGA 700

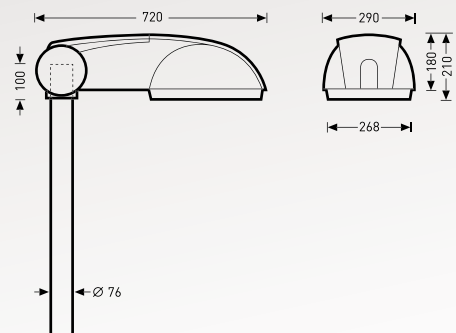

    IP66

[www.trilux.com/lumega600](http://www.trilux.com/lumega600)  
[www.trilux.com/lumega700](http://www.trilux.com/lumega700)

## PUBLISCA LED

### LUMINARIA DECORATIVA SUPERPUESTA EN MÁSTILES

Publisca P1: aplique mural de forma parabólica  
Publisca P2: aplique mural de forma trapezoidal  
Publisca P1W: difusor terminal/  
aplique mural de forma parabólica



MLT<sup>IQ</sup>

- De distribución asimétrica y extensiva
- De distribución extensiva y con simetría rotacional
- De distribución simétrica y extensiva:  
carriles bici y caminos peatonales
- Otras características de iluminación



- Reducción de potencia (LR)
- Reducción de potencia, autárquica (LRA)
- Gestión de la iluminación y sistema sensorial
- Mantenimiento constante del flujo luminoso (CLO)



1.000 lm – 5.600 lm



3000 K 4000 K



>100.000 h

Accesorios:

- Techos para crear el carácter de farola
- Tubo de reducción para cima de poste Ø 60 mm



Estructura modular de las luminarias



Módulo de conexión libremente accesible.



PUBLISCA P1

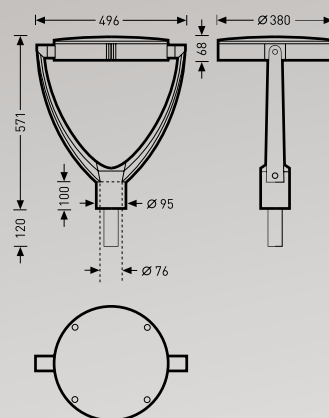

PUBLISCA P2

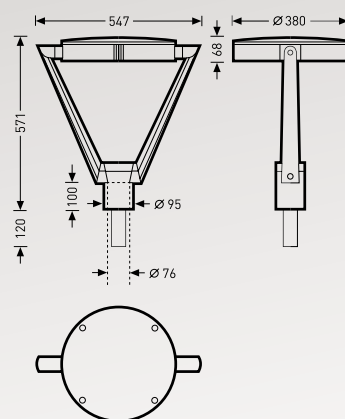



 IP66

[www.trilux.com/publisca](http://www.trilux.com/publisca)

98... LED

LUMINARIAS DECORATIVAS  
SUPERPUESTAS EN  
MÁSTILES

981...: farolas  
982...: farolas cenitales  
983...: luminarias cónicas



MLT<sup>IQ</sup>

- De distribución asimétrica y extensiva
- De distribución extensiva y con simetría rotacional
- Otras características de iluminación



Óptica reflectora secundaria

- De distribución asimétrica y extensiva (IA)
- De distribución simétrica y extensiva (IS)



- Reducción de potencia (LR)
- Reducción de potencia, autárquica (LRA)



Reflector secundario: 1.200 lm – 2.200 lm  
MLT<sup>IQ</sup>: 1.200 lm – 4.200 lm



3000 K 4000 K



> 50.000 h  
> 100.000 h (MLT<sup>IQ</sup>)

Accesorios:

- Apliques para mástiles
- Fijación mural
- Tubo de reducción Ø 60 mm
- Estribo de desbloqueo





El montaje rápido de las luminarias proporciona un ahorro de gastos.



La posición enclavada de servicio facilita el montaje y el mantenimiento.



9811

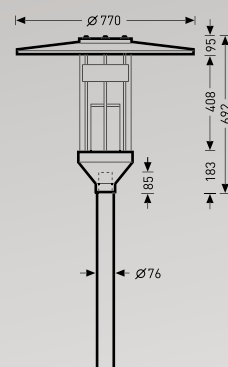

9821

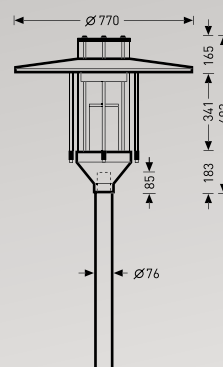

9831

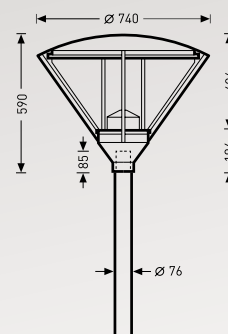

[www.trilux.com/981](http://www.trilux.com/981)  
[www.trilux.com/982](http://www.trilux.com/982)  
[www.trilux.com/983](http://www.trilux.com/983)

98... LED

LUMINARIAS DECORATIVAS  
SUPERPUESTAS EN  
MÁSTILES

985...: luminarias con forma de seta  
986...: luminarias cónicas clásicas  
987...: luminarias clásicas con forma de seta



MLT<sup>IQ</sup>

- De distribución asimétrica y extensiva
- De distribución extensiva y con simetría rotacional
- Otras características de iluminación



Óptica reflectora secundaria

- De distribución asimétrica y extensiva (IA)
- De distribución simétrica y extensiva (IS)



- Reducción de potencia (LR)
- Reducción de potencia, autárquica (LRA)



Reflector secundario: 1.200 lm – 2.200 lm  
MLT<sup>IQ</sup>: 1.200 lm – 4.600 lm



3000 K 4000 K



> 50.000 h  
> 100.000 h (MLT<sup>IQ</sup>)

Accesorios:

- Apliques para mástiles
- Fijación mural
- Tubo de reducción Ø 60 mm
- Estribo de desbloqueo



La posición enclavada de servicio facilita el montaje y el mantenimiento.



9851

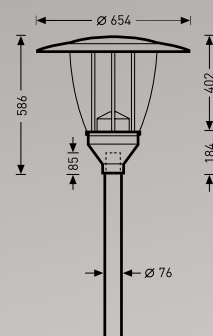

9861

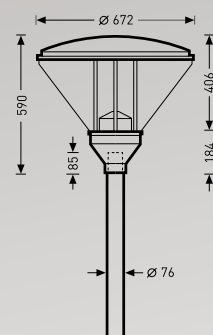

9871

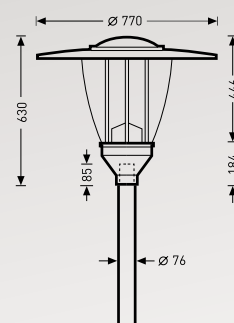

[www.trilux.com/985](http://www.trilux.com/985)  
[www.trilux.com/986](http://www.trilux.com/986)  
[www.trilux.com/987](http://www.trilux.com/987)

## SONNOS LED

SISTEMA MULTIFUNCIONAL  
DE DOWNLIGHT/PROYECTOR

### Sonnos LED

---



- Montaje empotrado
  - Montaje de superficie
  - Montaje suspendido
- 



- Techos lisos
  - Techos de escayola
  - Techos de hormigón
- 



- De forma redonda
  - De forma cuadrada
- 



- Spot
  - Medium spot
  - Flood
  - Wide flood
  - Bañador de pared
- 



- Sistema de batería individual, 3 horas
  - Control blanco-blanco
  - Versiones UR para la conexión a instalaciones con batería central
- 



900 - 4.000 lm

---



2700 K 3000 K 4000 K



CRI 80/CRI 90

---



50.000 h bei L90

---



Conmutable y regulable (DALI)

---



- Apta para LiveLink



Un lenguaje de diseño uniforme



Muchas funciones –  
un mundo de diseño



    IP20 IP54

[www.trilux.com/sonnos-led](http://www.trilux.com/sonnos-led)

## PARELIA LED

LUMINARIAS SUSPENDIDAS  
APTAS PARA LÍNEA  
CONTINUA, APTAS PARA UN  
MONTAJE PARALELO A LAS  
LÍNEAS DE CONSTRUCCIÓN



### Parelia LED



- Montaje suspendido



- De distribución extensiva
- De distribución directa e indirecta



Luminaria individual: 13.000 lm  
Luminaria central para línea continua: 11.500 lm



> 50.000 h



Conmutable y regulable (DALI)



- Apta para LiveLink
- Monitorización
- Gestión de la iluminación integrable



Un diseño moderno con una línea de luz acompañante lateral.



#### PARELIA H-L LED

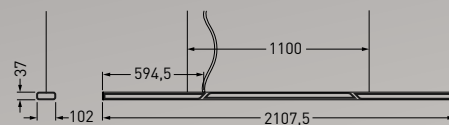

#### PARELIA H-LM LED

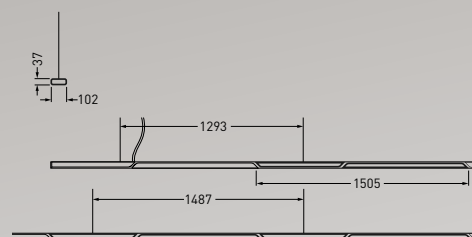

## BICULT LED

LUMINARIA PARA  
ESCRITORIOS PERSONALIZA-  
BLE CON UN COMPONENTE  
INDIRECTO EXENTO DE  
DESLUMBRAMIENTO

### Bicult LED



- Luminaria para escritorios



- De distribución directa e indirecta
- Indirecta: de distribución mediana
- Directa: de distribución asimétrica



- Variantes Comfort: Active
- Variantes Smart Single: Active / Sistema sensorial / App
- Variantes Smart Connect: Active / Sistema sensorial / App / Interconexión



5.500 lm (500 lm directa/5.000 lm indirecta)

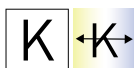

> 50.000 h



- Balasto electrónico internamente regulable (ETDI)



- Control blanco-blanco
- Sensor de luz diurna y de presencia
- Interconexión de las luminarias
- Control por aplicación







Control a través de la aplicación.



### BICULT

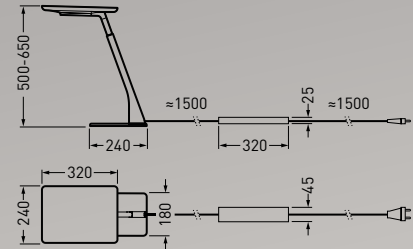

   IP20

[www.trilux.com/bicult-led](http://www.trilux.com/bicult-led)

## ARIMO SLIM SKY LED

LUMINARIAS EMPOTRABLES  
DE USO VERSÁTIL



### Arimo Slim Sky LED



▪ Montaje empotrado



▪ De distribución extensiva e intensiva



4.000 lm



> 50.000 h



Regulable (DALI)



▪ Apta para LiveLink

Techo modular con valor añadido.



ARIMO S SKY M73

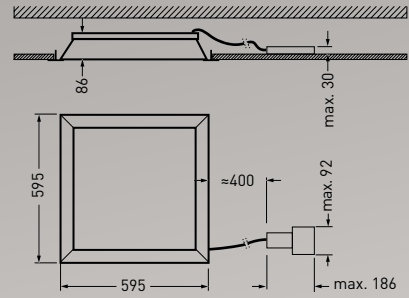

ARIMO S SKY M84

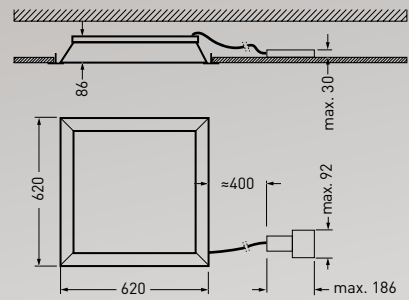

## E-LINE LED

LÍNEA CONTINUA PARA  
APLICACIONES VERSÁTILES



### E-Line LED



- Montaje de superficie
- Montaje suspendido



- De distribución intensiva
- De distribución medio intensiva
- De distribución extensiva e intensiva
- De distribución extensiva
- De distribución doblemente asimétrica
- De distribución asimétrica
- Distribución según Lambert



- Sistema de batería individual, 3 horas
- Relé de conmutación para sistemas de alimentación de alumbrado de emergencia
- Control blanco-blanco
- Sensor de luz diurna y de presencia



4.000 - 20.000 lm



> 50.000 h/L80



Conmutable y regulable (DALI)  
Conmutable (Multilumen)



- Integrada en LiveLink
- Apta para LiveLink
- Monitoring ready
- Constant Light Output (CLO)

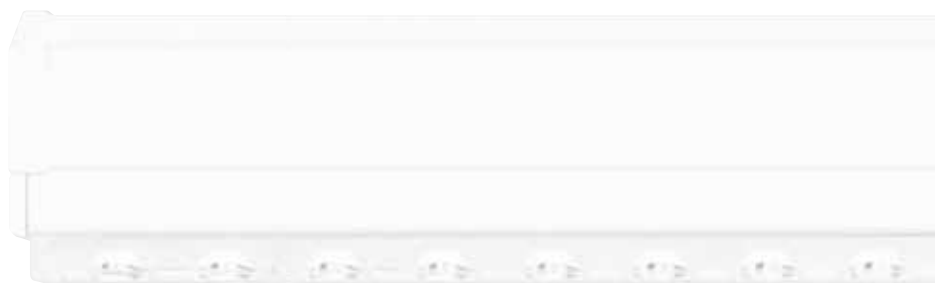



Robusta (IP54)



Montaje sencillo

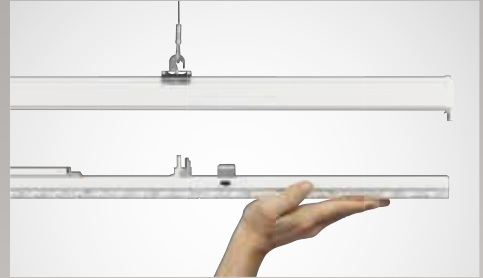

   IP20 IP50 IP54 

[www.trilux.com/eline-led](http://www.trilux.com/eline-led)

## NEXTREMA G3 LED

LUMINARIA ROBUSTA  
PARA LOCALES HÚMEDOS



### Nextrema G3 LED



- Montaje de superficie
- Montaje en paredes
- Montaje suspendido



- De distribución extensiva
- De montaje extensiva e intensiva
- De distribución extremadamente extensiva



Sensor de luz diurna y de presencia  
Sistema de batería individual, 1 y 3 horas



2.300 lm/4.000 lm/6.000 lm/8.000 lm



4000 K



85.000 h/L80/tq 35° C



Conmutable y regulable (DALI), conmutable



- Integrada en LiveLink
- Apta para LiveLink
- Monitoring ready
- Apta para Constant Light Output (CLO)

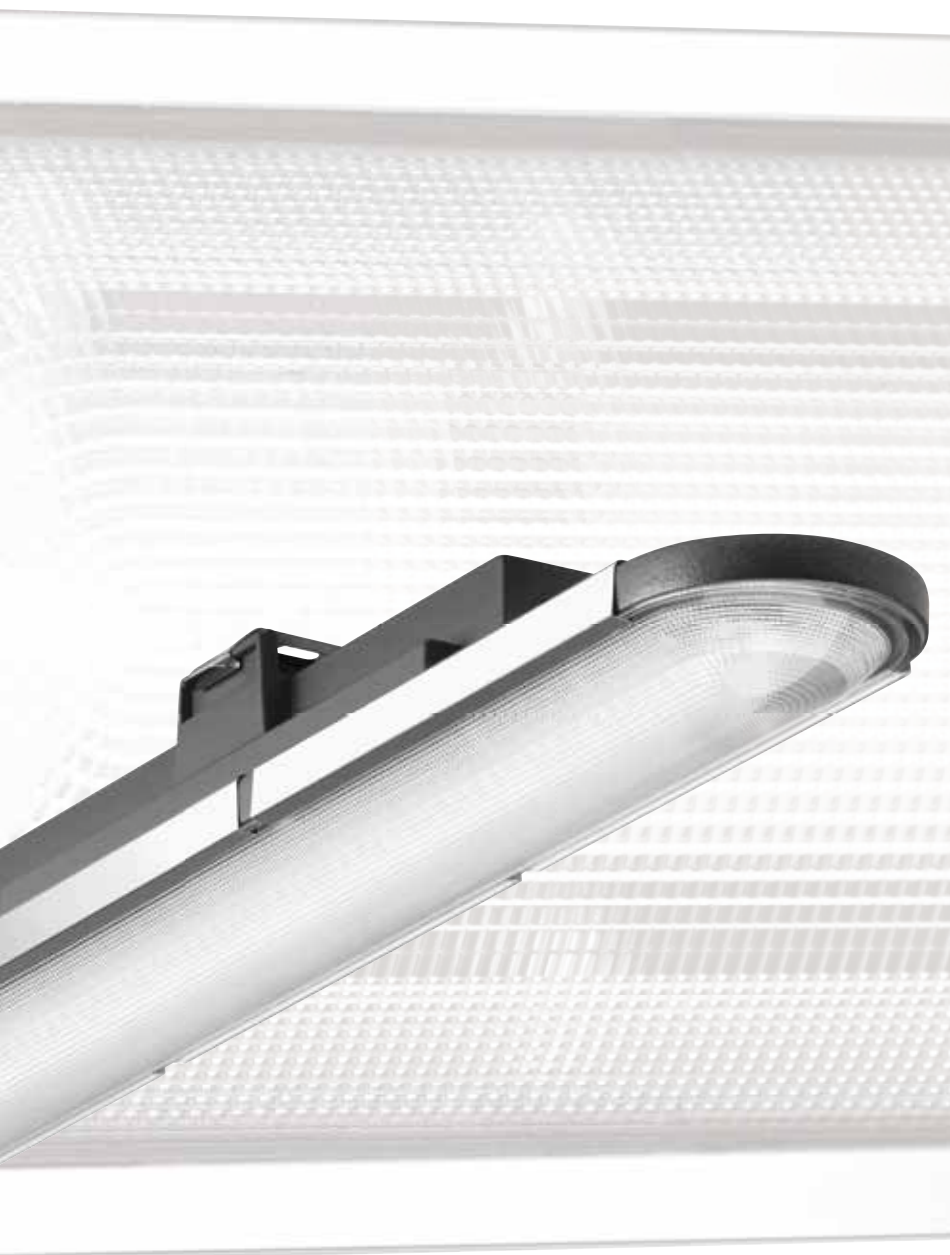

Elaboración de alta calidad

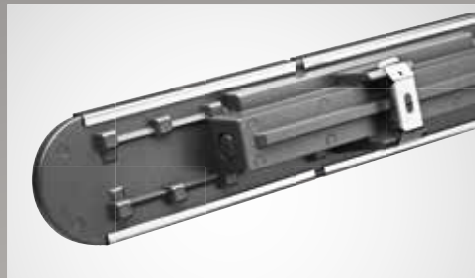

Potencia alta también con puntos altos de montaje.



NEXTREMA LED G3 TB

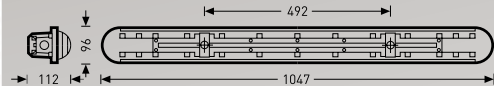

NEXTREMA LED G3 B/XB

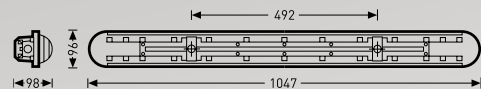

[www.trilux.com/nextrema-g3-led](http://www.trilux.com/nextrema-g3-led)

## MIRONA FIT LED

PROYECTOR PARA  
PABELLONES DE LARGA  
VIDA ÚTIL



### Mirona Fit LED



- Montaje de superficie
- Montaje en paredes
- Montaje suspendido



- De distribución extensiva e intensiva
- De distribución extensiva
- De distribución intensiva



- Sensor de presencia



13.000 - 52.000 lm



4000 K



> 50.000 h/L80



Conmutable y regulable (DALI)



- Apta para LiveLink
- Apta para Constant Light Output (CLO)
- Monitoring ready



Especialmente resistente y de larga vida útil, incluso a temperaturas ambiente de hasta 55 °C.



Ópticas innovadoras con gran limitación del deslumbramiento.



#### MIRONA FIT 13000

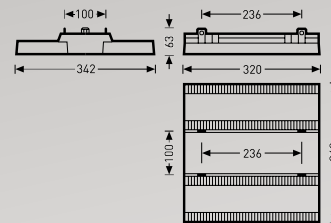

#### MIRONA FIT 26000

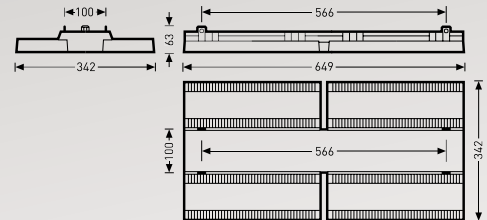

#### MIRONA FIT 52000

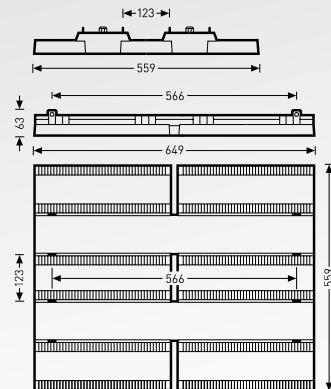

[www.trilux.com/mironafit](http://www.trilux.com/mironafit)

## LIGHTPANEL G2 LED

PANEL DE LUZ FLEXIBLE-  
MENTE ADAPTABLE PARA LA  
MÁXIMA ATMÓSFERA

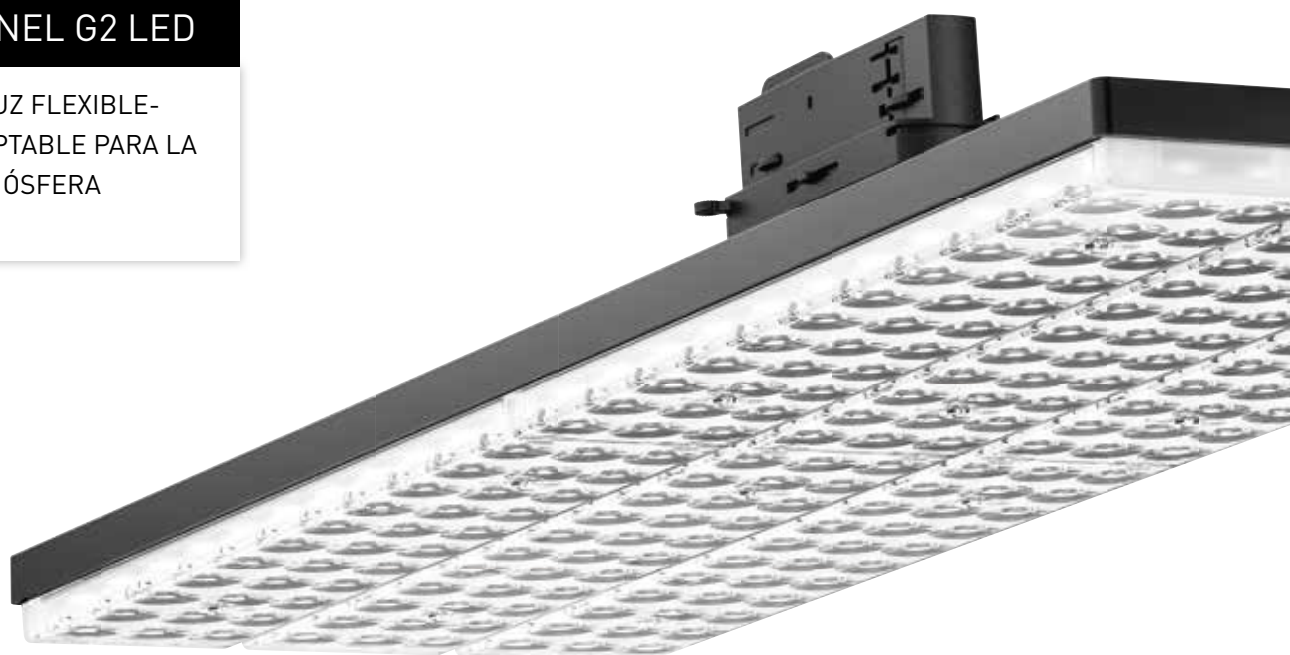

### Lightpanel G2 LED



- Montaje de superficie
- Montaje suspendido
- Raíl electrificado



- De distribución extensiva
- De distribución doblemente asimétrica
- De distribución según Lambert



- Sensor de luz diurna y de presencia



6.500 - 8.000 lm

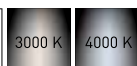

> 50.000 h



Conmutable y regulable (DALI)  
Conmutable



- Apta para LiveLink
- Constant Light Output (CLO)





También después de la instalación se puede girar 90° y fijarse.



#### LIGHTPANEL G2 OTR

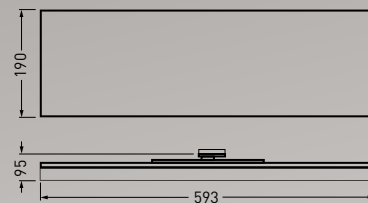

#### LIGHTPANEL G2 ÓPTICA CON LENTES

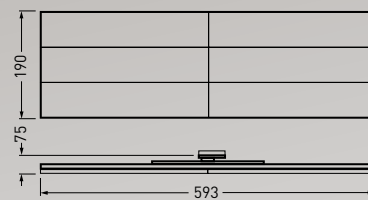

## GRADO TWIN LED

PROYECTOR COMPACTO  
CON DOBLE POTENCIA PARA  
ZONAS DE PASILLOS



### Grado Twin LED



▪ Raíl electrificado



▪ 2 x very wide flood



2 x 4.000 - 5.000 lm



2700 K 3000 K 3100 K EC 3100 K BC 3500 K 4000 K



> 50.000 h



Conmutable y regulable (DALI = LED<sup>03</sup>)



▪ Apta para LiveLink



Una iluminación excelente y una revalorización de un pasillo de productos a través de un único proyector doble atractivo.



#### GRADO TWIN

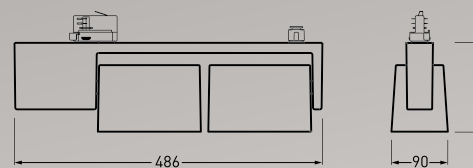

⊕ CE IP20

[www.oktalite.com/grado-twin](http://www.oktalite.com/grado-twin)

## BONEO LED

PROYECTOR COMPACTO CON UNAS CARACTERÍSTICAS DE DISEÑO SORPRENDENTES



### Boneo LED



▪ Raíl electrificado



▪ Spot  
▪ Medium flood  
▪ Flood  
▪ Wide flood  
▪ Very wide flood



1.500 - 4.000 lm



> 50.000 h



Conmutable y regulable (DALI = LED<sup>03</sup>)



▪ Apta para LiveLink



Los anillos obturadores y las articulaciones rotatorias de diferente color convierten el Boneo elegante en un highlight visual.



#### BONEO

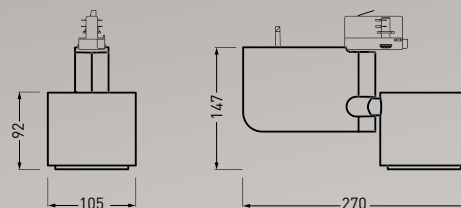

⊕ CE IP20

[www.oktalite.com/boneo](http://www.oktalite.com/boneo)

## LIMBA LED

LUMINARIAS SUSPENDIDAS  
MODERNAS CON ASPECTO  
VINTAGE



### Limba LED



▪ Montaje suspendido



▪ Spot  
▪ Medium flood  
▪ Flood  
▪ Wide flood  
▪ Very wide flood



1.500 - 5.000 lm



> 50.000 h



Conmutable y regulable (DALI = LED<sup>03</sup>)



▪ Apta para LiveLink





El amplio surtido de colores de cables y pantallas permite los diseños individuales del color de la Limba.



#### LIMBA

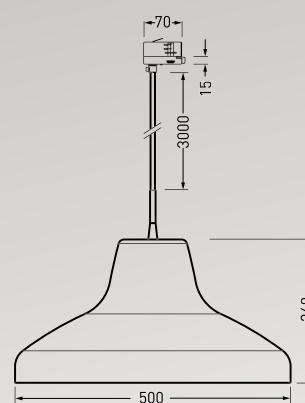
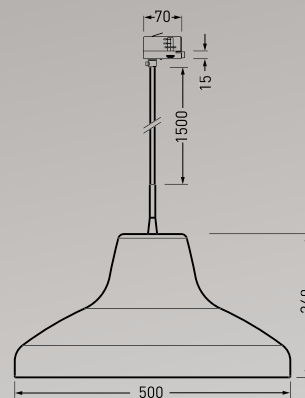

⊕ CE IP20

[www.oktalite.com/limba](http://www.oktalite.com/limba)

# ACCESORIOS PARA LUMINARIAS PARA MÁSTILES DECORATIVAS















































98...

Publisca

9301K





















9311...

## APLIQUES MURALES

09800/2/76-II		Cima de poste	Ø 76 mm				
	Color	RAL 9005					
09800/2/76-II 26		Cima de poste	Ø 76 mm				
	Color	DB 703					
09800/3/76-II		Cima de poste	Ø 76 mm				
	Color	RAL 9005					
09800/3/76-II 26		Cima de poste	Ø 76 mm				
	Color	DB 703					
09300K/1/76		Cima de poste	Ø 76 mm				
	Color	RAL 9005					
09300K/2/76		Cima de poste	Ø 76 mm				
	Color	RAL 9005					
09310/1/76		Cima de poste	Ø 76 mm				
	Color	RAL 9005					
09310/2/76		Cima de poste	Ø 76 mm				
	Color	RAL 9005					
09310/3/76		Cima de poste	Ø 76 mm				
	Color	RAL 9005					

Otras versiones disponibles..

## FIJACIONES MURALES

				98...	Publisca	9301K	9311...
09800WB		Color	RAL 9005				
	Color	RAL 9005					
09800WB 26		Color	DB 703				
	Color	DB 703					
09300K-WB		Color	RAL 9005				
	Color	RAL 9005					
09310WB		Color	RAL 9005				
	Color	RAL 9005					

Otras versiones disponibles..

# ACCESORIOS PARA LUMINARIAS TÉCNICAS PARA MÁSTILES



Viatana A    Lumega 600/700\*    Cuvia\*    Lumega IQ\*    ViaCon A    Ontria\*\*

## APLIQUES MURALES MÚLTIPLES

0803/2/60-200-60		Cima de poste Manguitos Ángulo de inclinación Color	Ø 60 mm Ø 60 x 200 mm 15° Galvanizado en caliente						
0803/2/76-200-60		Cima de poste Manguitos Ángulo de inclinación Color	Ø 76 mm Ø 60 x 200 mm 15° Galvanizado en caliente						
0803/2/76-200-42		Cima de poste Manguitos Ángulo de inclinación Color	Ø 76 mm Ø 42 x 200 mm 15° Galvanizado en caliente						
0803/2/76-500x60		Cima de poste Manguitos Ángulo de inclinación Color	Ø 76 mm Ø 60 x 500 mm 15° Galvanizado en caliente						
0803/3/76-200-42		Cima de poste Manguitos Ángulo de inclinación Color	Ø 76 mm Ø 42 x 200 mm 15° Galvanizado en caliente						
0803/3/76-350-60		Cima de poste Manguitos Ángulo de inclinación Color	Ø 76 mm Ø 60 x 350 mm 15° Galvanizado en caliente						

\* Se requiere un tubo reductor 0970/60 adicional por cada luminaria. \*\* Se requiere Ontria MB/60 adicional por cada luminaria.

## FIJACIONES MURALES

Viatana A\*\*\*    Lumega 600/700    Cuvia\*    Lumega IQ\*    ViaCon A    Ontria\*\*

0803WB/100-42		Manguitos Ángulo de inclinación Color	Ø 42 x 100 mm 15° RAL 7035						
0803WB/100-42 26		Manguitos Ángulo de inclinación Color	Ø 42 x 100 mm 15° DB 703						
0803EMB/100-42		Manguitos Ángulo de inclinación Color	Ø 42 x 100 mm 15° RAL 7035						
0803EMB/100-42 26		Manguitos Ángulo de inclinación Color	Ø 42 x 100 mm 15° DB 703						

\* Se requiere además el tubo reductor 0970/42. \*\* Se requiere Ontria MB/42 adicional por cada luminaria. \*\*\* Se requiere además el tubo reductor Ciatana ZR/42.



Lumena Star 70 Lumena Star 40

## TRAVESAÑOS

	<b>Cima de poste</b> <b>Número de faros</b> <b>Color</b>	Ø 76/89 mm 1 Galvanizado en caliente		
	<b>Cima de poste</b> <b>Número de faros</b> <b>Color</b>	Ø 76/89/108 mm 2 Galvanizado en caliente		
	<b>Cima de poste</b> <b>Número de faros</b> <b>Color</b>	Ø 76/89/108 mm 3 Galvanizado en caliente		
	<b>Cima de poste</b> <b>Número de faros</b> <b>Color</b>	Ø 76/89/108 mm 4 Galvanizado en caliente		
	<b>Cima de poste</b> <b>Número de faros</b> <b>Color</b>	Ø 76/89/108 mm 1 Galvanizado en caliente		
	<b>Cima de poste</b> <b>Número de faros</b> <b>Color</b>	Ø 76/89/108 mm 2 Galvanizado en caliente		
	<b>Cima de poste</b> <b>Número de faros</b> <b>Color</b>	Ø 76/89/108 mm 3 Galvanizado en caliente		
	<b>Cima de poste</b> <b>Número de faros</b> <b>Color</b>	Ø 76/89/108 mm 4 Galvanizado en caliente		
	<b>Cima de poste</b> <b>Número de faros</b> <b>Color</b>	Ø 76 mm 1 Color blanco aluminio, similar a RAL 9006		
	<b>Cima de poste</b> <b>Número de faros</b> <b>Color</b>	Ø 76 mm 2 Color blanco aluminio, similar a RAL 9006		
	<b>Cima de poste</b> <b>Número de faros</b> <b>Color</b>	Ø 76 mm 2 Color blanco aluminio, similar a RAL 9006		
	<b>Cima de poste</b> <b>Número de faros</b> <b>Color</b>	Ø 76 mm 3 Color blanco aluminio, similar a RAL 9006		
	<b>Cima de poste</b> <b>Número de faros</b> <b>Color</b>	Ø 76 mm 4 Color blanco aluminio, similar a RAL 9006		

# MÁSTILES Y ACCESORIOS PARA MÁSTILES

## 1 Mástiles rectos y cónicos MGK

Según la DIN EN 40 para luminarias superpuestas en mástiles, cónicos, redondos, acero, soldados con cordón de soldadura longitudinal, galvanizado en caliente según DIN EN ISO 1461. Cima de poste  $\varnothing 76$  mm x 130 mm o  $\varnothing 108$  mm x 250 mm, calibrada. Con estaca continua (profundidad de empotración H2), con recorte de puerta de 85 mm x 400 mm, con carril para los equipos y con dos tuercas deslizables termorresistentes M6 y un tornillo de tierra de acero inoxidable M8 x 16 mm. Puerta con cerrojo y tornillo triangular M10 de acero inoxidable. Con abertura de entrada para cables de 50 mm x 150 mm.

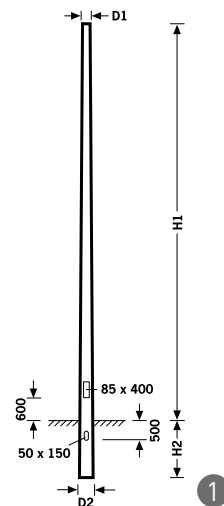

## 2 Mástiles MGA rectos y asentados

Según DIN EN 40 para luminarias decorativas superpuestas en mástiles, tubos cilíndricos de acero según DIN 2458, soldados, transición de los tubos de forma cónica. Galvanizado en caliente según DIN EN ISO 1461. Cima de poste  $\varnothing 76$  mm x 130 mm. Con estaca continua (profundidad de empotración H2), con recorte de puerta de 85 mm x 400 mm, con carril para los equipos y con dos tuercas deslizables termorresistentes M6 y un tornillo de tierra de acero inoxidable M8 x 16 mm.

Puerta con cerrojo y tornillo triangular de acero inoxidable. Con abertura de entrada para cables de 50 mm x 150 mm.

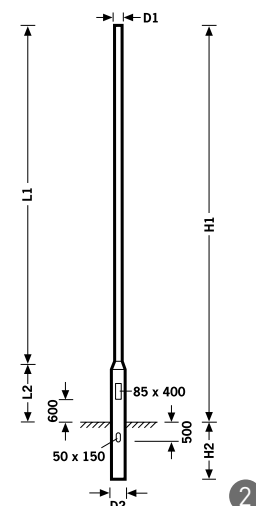

## 3 Brazos salientes MA arqueados y cónicos

Según la DIN EN 40 para luminarias integradas en mástiles, cónicos, redondos, acero, soldados con cordón de soldadura longitudinal. Galvanizado en caliente según DIN EN ISO 1461. Brazo extendido, arqueado, inclinación de 15°. Cima de poste  $\varnothing 60$  x 130 mm, calibrada. Con estaca continua (profundidad de empotración H2), con recorte de puerta de 85 mm x 400 mm, con carril para los equipos y con dos tuercas deslizables termorresistentes M6 y un tornillo de tierra de acero inoxidable M8 x 16 mm. Puerta con cerrojo y tornillo triangular M10 de acero inoxidable. Con abertura de entrada para cables de 50 mm x 150 mm.

Están disponibles otras versiones y accesorios para mástiles.

Denominación	H1 mm	H2 mm	D1 mm	D2 mm	L1 mm	L2 mm	W mm	=kg
Mástiles MGK rectos y cónicos								
0801 MGK/30-76	3.000	600	76	126				19
0801 MGK/35-76	3.500	600	76	133				22
0801 MGK/40-76	4.000	800	76	143				27
0801 MGK/45-76	4.500	800	76	150				31
0801 MGK/50-76	5.000	800	76	157				35
0801 MGK/60-76	6.000	1.000	76	174				45
0801 MGK/80-76	8.000	1.200	76	177				83
0801 MGK/100-76	10.000	1.500	76	203				113
0801 MGK/100-108	10.000	1.500	108	189				185
0801 MGK/120-76	12.000	1.500	76	225				189
0801 MGK/120-108	12.000	1.500	108	243				232
Mástiles MGA rectos y asentados								
0801 MGA/30-76	3.000	600	76	114	2.000	1.000		27
0801 MGA/35-76	3.500	600	76	114	2.500	1.000		29
0801 MGA/40-76	4.000	800	76	114	2.700	1.300		33
0801 MGA/45-76	4.500	800	76	114	3.200	1.300		36
0801 MGA/50-76	5.000	800	76	114	3.200	1.800		39
0801 MGA/60-76	6.000	1.000	76	114				49
Brazos salientes MA arqueados y cónicos								
0801 MA/60-60	6.000	1.000	60	138			1.500	58
0801 MA/75-60	7.500	1.200	60	155			1.500	90
0801 MA/80-60	8.000	1.200	60	161			1.500	101

Denominación	H1 mm	=kg
Cajas distribuidoras subterráneas		
0802 KÜ/1		0,2
0802 KÜ/2		0,5
0802 KÜ/3		0,8
Placa base		
0802 GP/3	H1 ≤ 6.000	2,2
0802 GP/4	H1 > 6.000	5,1
Protección de cantos		
0802 MKS		0,1

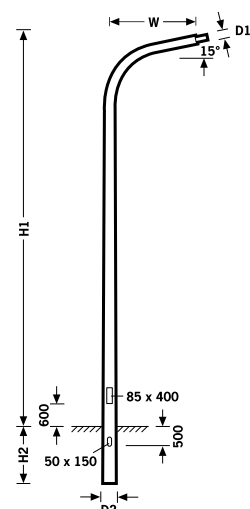



## ÁREA DE APLICACIÓN APARCAMIENTOS

### Disposición doble enfrente

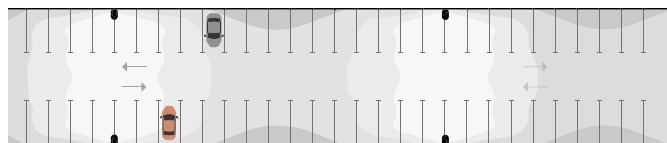

<b>Anchura del aparcamiento</b>	16 m
<b>Altura del mástil</b>	6 m
<b>Ángulo respecto a la pared</b>	10°
<b>Luminaria para 5 Lux</b>	LnStar 40-AB2L/2200-740
<b>Luminaria para 10 Lux</b>	LnStar 40-AB2L/4200-740
<b>Luminaria para 20 Lux</b>	LnStar 40-AB2L/8200-740
<b>Distancia comienzo del aparcamiento hasta la 1ª luminaria</b>	12,5 m
<b>Distancia entre las luminarias</b>	37,5 m

### Disposición individual

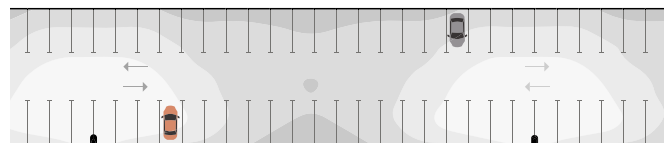

<b>Anchura del aparcamiento</b>	16 m
<b>Altura del mástil</b>	8 m
<b>Ángulo respecto a la pared</b>	10°
<b>Luminaria para 5 Lux</b>	LnStar 40-AB2L/6200-740
<b>Luminaria para 10 Lux</b>	LIQ 70-AB2L/12000-740
<b>Luminaria para 20 Lux</b>	LIQ 90-AB2L/24000-740
<b>Distancia comienzo del aparcamiento hasta la 1ª luminaria</b>	10 m
<b>Distancia entre las luminarias</b>	50 m

### Disposición doble enfrente

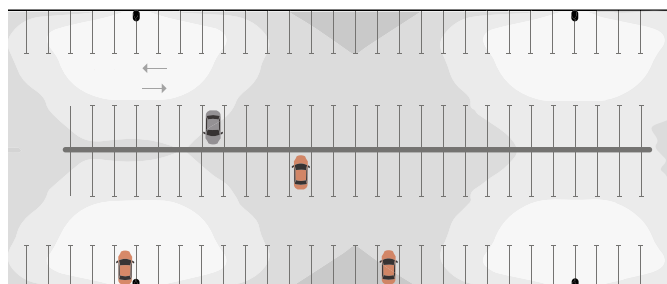

<b>Anchura del aparcamiento</b>	32 m
<b>Altura del mástil</b>	8 m
<b>Ángulo respecto a la pared</b>	10°
<b>Luminaria para 5 Lux</b>	LnStar 40-AB2L/5600-740
<b>Luminaria para 10 Lux</b>	LIQ 70-AB2L/11000-740
<b>Luminaria para 20 Lux</b>	LIQ 90-AB2L/22000-740
<b>Distancia comienzo del aparcamiento hasta la 1ª luminaria</b>	15 m
<b>Distancia entre las luminarias</b>	50 m

### Disposición doble central

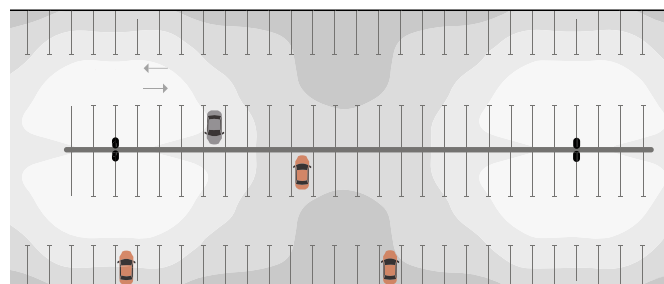

<b>Anchura del aparcamiento</b>	32 m
<b>Altura del mástil</b>	8 m
<b>Ángulo respecto a la pared</b>	10°
<b>Luminaria para 5 Lux</b>	LnStar 40-AB2L/5600-740
<b>Luminaria para 10 Lux</b>	LIQ 70-AB2L/11000-740
<b>Luminaria para 20 Lux</b>	LIQ 90-AB2L/24000-740
<b>Distancia comienzo del aparcamiento hasta la 1ª luminaria</b>	12,5 m
<b>Distancia entre las luminarias</b>	52,5 m

## ÁREA DE APLICACIÓN VÍAS DE FÁBRICA

### Disposición individual

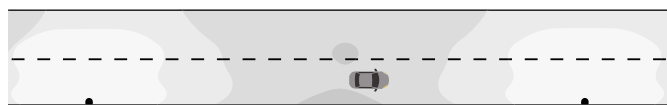

<b>Ancho de calzada</b>	8 m
<b>Altura del mástil</b>	8 m
<b>Distribución de las luminarias</b>	unilateral
<b>Ángulo respecto a la pared</b>	0°
<b>Luminaria para 10 Lux</b>	LnStar 40-AB2L/6200-740
<b>Luminaria para 20 Lux</b>	LIQ 70-AB2L/13500-740
<b>Distancia del punto de luz</b>	40 m
<b>Saliente del punto de luz</b>	0 m

## TIPOS DE REPUESTO LED

Lámparas por luminaria (instalación antigua)	Flujo luminoso de las luminarias Instalación nueva	Luminaria LED adecuada	Lámparas por luminaria (instalación antigua)	Flujo luminoso de las luminarias Instalación nueva	Luminaria LED adecuada
1 x 50 W HME	1.200 lm	LnStar 40-AB2L/1200-740	1 x 50 W HST	2.600 lm	LnStar 40-AB2L/2600-740
2 x 50 W HME	2.400 lm	LnStar 40-AB2L/2400-740	2 x 50 W HST	5.600 lm	LnStar 40-AB2L/5600-740
1 x 80 W HME	2.400 lm	LnStar 40-AB2L/2400-740	1 x 70 W HST	4.200 lm	LnStar 40-AB2L/4200-740
2 x 80 W HME	5.100 lm	LnStar 40-AB2L/5100-740	2 x 70 W HST	8.200 lm	LnStar 40-AB2L/8200-740
1 x 125 W HME	4.200 lm	LnStar 40-AB2L/4200-740	1 x 100 W HST	6.800 lm	LnStar 40-AB2L/6800-740
2 x 125 W HME	8.200 lm	LnStar 40-AB2L/8200-740	2 x 100 W HST	13.500 lm	LnStar 70-AM2R/13500-740
1 x 250 W HME	8.200 lm	LnStar 40-AB2L/8200-740	1 x 150 W HST	11.000 lm	LnStar 70-AM2R/11000-740
2 x 250 W HME	16.500 lm	LnStar 70-AM2R/16500-740	2 x 150 W HST	21.000 lm	LnStar 70-AM2R/22000-740
1 x 400 W HME	13.500 lm	LnStar 70-AM2R/13500-740			

## ASIGNACIÓN DE LAS LUMINARIAS SEGÚN LA ALTURA DEL MÁSTIL

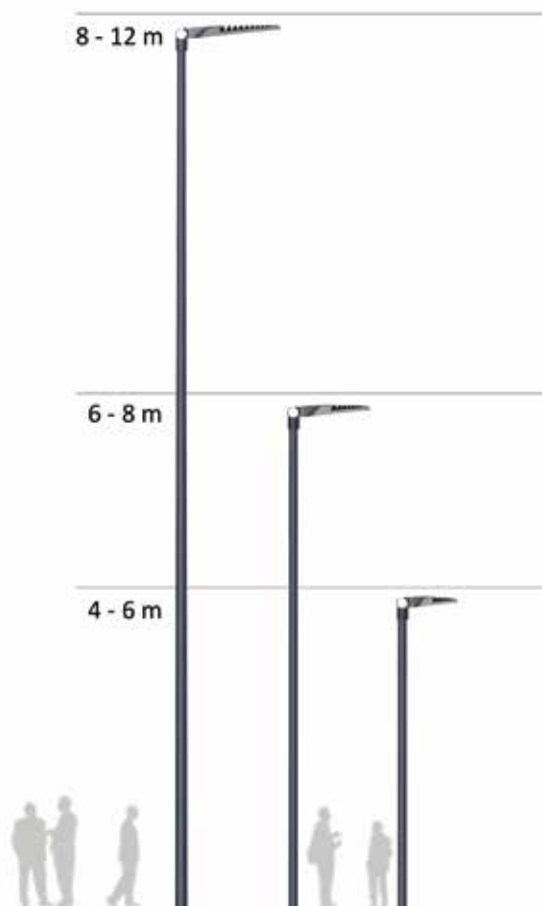

		Altura del mástil										
		3 m	3,5 m	4 m	4,5 m	5 m	6 m	8 m	10 m	12 m	14 m	
LIQ 50	entre 4 m y 6 m			•	•	•	•					
LIQ 70	entre 6 m y 8 m						•	•				
LIQ 90	entre 8 m y 14 m							•	•	•	•	
ViaCon 80	entre 5 m y 8 m					•	•	•				
ViaCon 110	entre 8 m y 12 m							•	•	•		
Viatana	entre 4 m y 8 m			•	•	•	•	•				
Cuvia 40	entre 3 m y 6 m	•	•	•	•	•	•					
Cuvia 60	entre 6 m y 8 m						•	•				
Ontria I	entre 4 m y 8 m			•	•	•	•	•				
Ontria II	entre 4 m y 8 m			•	•	•	•	•				
Ontria III	entre 8 m y 14 m							•	•	•	•	
Lumantix	entre 3 m y 5 m	•	•	•	•	•						
Convia	entre 3 m y 6 m	•	•	•	•	•	•					
Elle	entre 4 m y 6 m			•	•	•	•					
Emporium	entre 5 m y 6 m					•	•					
9301K	entre 3 m y 5 m	•	•	•	•	•						
9311	entre 4 m y 6 m			•	•	•	•					
9701	entre 4 m y 6 m			•	•	•	•					
9711	entre 5 m y 8 m					•	•	•				
Publisca	entre 3 m y 5 m	•	•	•	•	•						
98	entre 3 m y 5 m	•	•	•	•	•						



## INDUSTRIA

### Vías de fábrica

Anchura de calle	Lph	Lpa	Lpü	Inclinación	Lente	Flujo luminoso	
						Velocidad ≤ 30 km/h	Velocidad ≤ 50 km/h
5 m	6 m	29 m	0 m	0°	AB2L	3.200 lm	6.800 lm
5 m	8 m	36 m	0 m	0°	AB2L	5.100 lm	11.000 lm
6 m	6 m	30 m	0 m	0°	AB2L	3.500 lm	7.500 lm
6 m	8 m	37 m	0 m	0°	AB2L	5.600 lm	11.000 lm
7 m	6 m	30 m	0 m	0°	AB2L	3.800 lm	7.500 lm
7 m	8 m	37 m	0 m	0°	AB2L	5.600 lm	11.000 lm
8 m	6 m	31 m	0 m	0°	AB2L	4.200 lm	8.200 lm
8 m	8 m	38 m	0 m	0°	AB2L	6.200 lm	12.000 lm

Cálculos a base de: WF=0,89; Em: 10 lx & g1:0,4; Em: 20 lx & g1: 0,4

### Muelles de carga

Lph	Inclinación	Lente	Flujo luminoso		
			Central	a la izquierda y a la derecha de una caja	a la izquierda y a la derecha de dos cajas
5 m	5°	AM2L	5.100 lm	3.200 lm	4.600 lm
6 m	0°	AM2L	6.200 lm	3.800 lm	5.100 lm
7 m	0°	AM2L	8.200 lm	4.600 lm	6.200 lm
8 m	0°	AM2L	10.000 lm	5.600 lm	7.500 lm

Cálculos a base de: WF=0,89; superficie de medición = 3 m x 8 m; Em: 50 lx & g1: 0,4

### Salidas de la nave

Lph	Inclinación	Lente	Flujo luminoso
5 m	0°	AM2L	4.200 lm
6 m	0°	AM2L	5.600 lm
7 m	0°	AM2L	7.500 lm
8 m	0°	AM2L	10.000 lm

Cálculos a base de: WF=0,89; superficie de medición = 4 m x 5 m; Em: 50 lx & g1: 0,4

## CAMINOS

### Caminos peatonales de hasta 2,5 m

Anchura del camino peatonal	8841K (3.000 K)	8841 (3.000 K)	8841K (4.000 K)	8841 (4.000 K)	Lente
1 m	8 m	12 m	8 m	12 m	AB2L
1,5 m	8 m	12 m	8 m	12 m	AB2L
2 m	5 m	12 m	5 m	12 m	AB2L
2,5 m	-	10 m	-	11 m	AB2L

Cálculos de la distancia máximo del punto de luz teniendo en cuenta  $E_{min} \geq 1$  lx

### Caminos peatonales de hasta 3,5 m

Anchura del camino peatonal	8841K (3.000 K)	8841 (3.000 K)	8841K (4.000 K)	8841 (4.000 K)	Lente
1 m	10 m	13 m	10 m	14 m	AB14L
1,5 m	10 m	13 m	10 m	14 m	AB14L
2 m	9 m	13 m	10 m	14 m	AB14L
2,5 m	7 m	13 m	7 m	14 m	AB14L
3 m	-	11 m	-	12 m	AB14L
3,5 m	-	6 m	-	8 m	AB14L

Cálculos de la distancia máximo del punto de luz teniendo en cuenta  $E_{min} \geq 1$  lx

MLT<sup>IQ</sup>

VERSATILIDAD  
DE SOLUCIONES



### MLT<sup>IQ</sup> y denominación de las luminarias

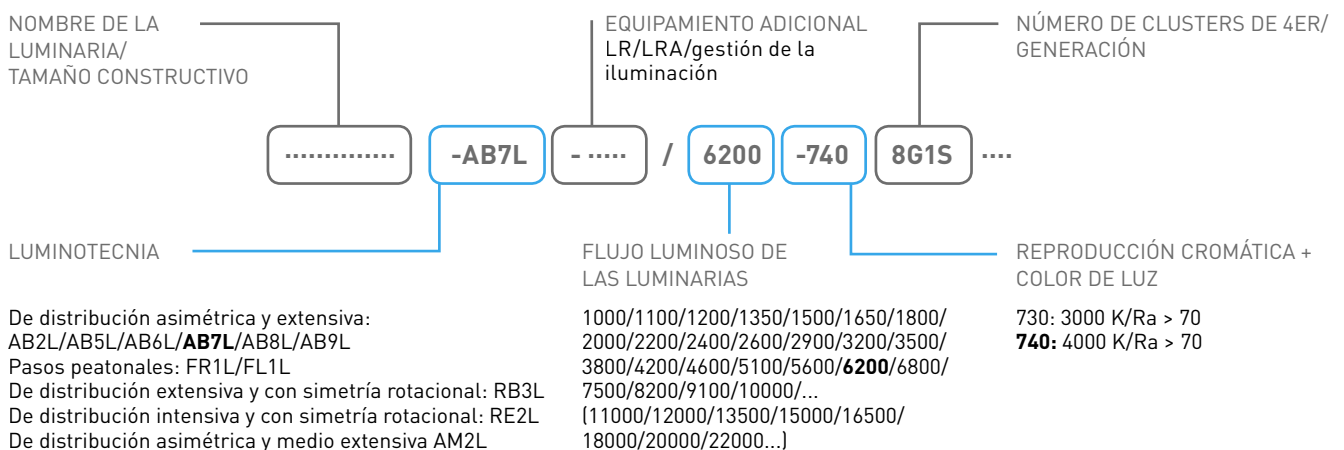

Otras ópticas con lentes disponibles.











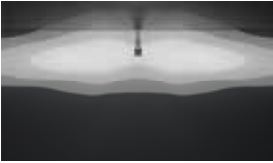

## Más flexibilidad en la aplicación

La siguiente visión de conjunto muestra qué requisitos pueden cumplirse con una selección de lentes MLT (aquí 13 de más de 20). Otras tareas de iluminación con MLT<sup>IQ</sup> a petición.

Debido a la posibilidad de girar las lentes en pasos de 90°, la flexibilidad aumenta aún más.

Puede realizarse una reducción adicional de la irradiación de luz hacia las partes traseras de forma opcional a través de un apantallamiento hacia el edificio.

Simplemente, póngase en contacto con nosotros.

Calle	Lente/Descripción	Plazas	Lente/Descripción
<b>Clase P</b>			
	<b>AB2L:</b> distribución asimétrica y extensiva de las intensidades luminosas para la iluminación de calles según las clases de iluminación P.		<b>AM2L:</b> distribución asimétrica y medio extensiva de las intensidades luminosas para la iluminación de superficies, por ejemplo, de parkings y superficies de almacenamiento.
	<b>SB3L:</b> distribución simétrica y extensiva de las intensidades luminosas para la iluminación de caminos, especialmente carriles bici.		<b>RB6L:</b> distribución extensiva y con simetría rotacional de las intensidades luminosas para la iluminación de superficies, por ejemplo, de aparcamientos y zonas peatonales.
<b>Clase M</b>		<b>Pasos peatonales</b>	<b>Lente/Descripción</b>
	<b>AB5L:</b> distribución asimétrica y extensiva de las intensidades luminosas para la iluminación de las calles según las clases de iluminación M con un saliente del punto de luz positivo y un ángulo de inclinación de hasta 15°.		<b>FR1L:</b> distribución extremadamente asimétrica de las intensidades luminosas para la iluminación de pasos peatonales (iluminación hacia la derecha).
	<b>AB6L:</b> distribución asimétrica y extensiva de las intensidades luminosas para la iluminación de las calles según las clases de iluminación M5 y M6 con una relación entre la anchura de la calle y la altura del punto de luz de entre 0,4 y 0,8.		<b>FL1L:</b> distribución extremadamente asimétrica de las intensidades luminosas para la iluminación de pasos peatonales (iluminación hacia la izquierda).
	<b>AB7L:</b> distribución asimétrica y extensiva de las intensidades luminosas para la iluminación de las calles según las clases de iluminación M3 hasta M6 con una relación entre la anchura de la calle y la altura del punto de luz de entre 0,5 y 1,7.		
	<b>AB8L:</b> distribución asimétrica y extensiva de las intensidades luminosas para la iluminación de las calles según las clases de iluminación M1 y M2 con una relación entre la anchura de la calle y la altura del punto de luz de entre 0,6 y 1,1.	<b>Iluminación</b>	<b>Lente/Descripción</b>
	<b>AB9L:</b> distribución asimétrica y extensiva de las intensidades luminosas para la iluminación de las calles según las clases de iluminación M5 y M6 con una relación entre la anchura de la calle y la altura del punto de luz de entre 0,8 y 1,7.		<b>RB3L:</b> distribución extensiva y con simetría rotacional de las intensidades luminosas para la iluminación, ángulo medio de 50°.
			<b>RE2L:</b> distribución intensiva y con simetría rotacional de las intensidades luminosas para la iluminación, ángulo medio de 25°.

# GESTIÓN DE LA ILUMINACIÓN OUTDOOR

LOS PUNTOS DE LUZ  
SE CONVIERTEN EN UNA  
RED INTELIGENTE

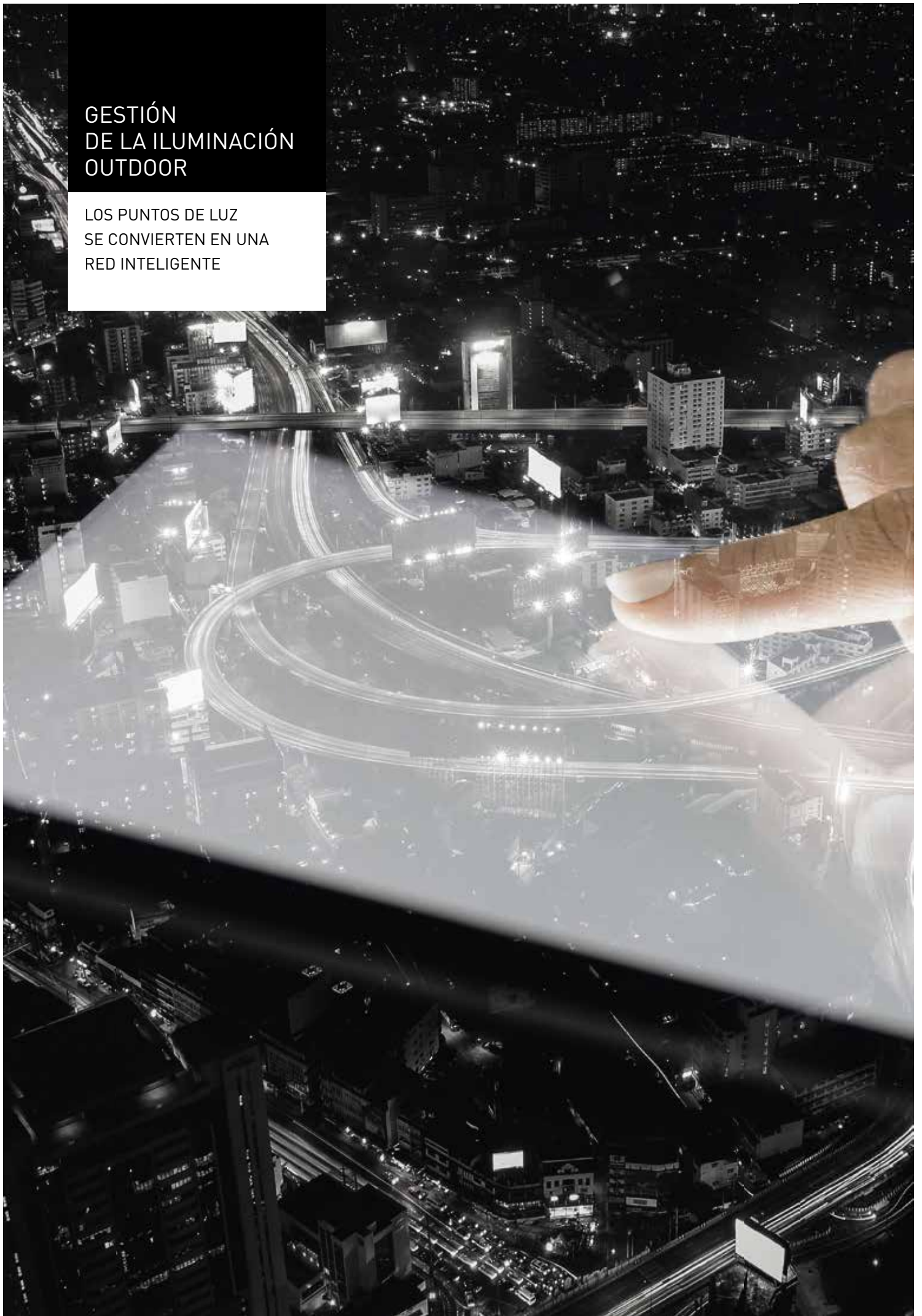

## TRILUX LMS Outdoor – Para la Smart City del mañana

Acceso a Internet de banda ancha, datos móviles, Internet de las cosas, cloud computing: el futuro está conectado, y la conectividad es una de las tendencias clave del futuro próximo.

El uso de las luminarias LED de TRILUX en combinación con un sistema de gestión de la iluminación, permite unas posibilidades de ahorro de más del 80 % en comparación con las instalaciones antiguas. La gestión remota y el control del alumbrado público ofrecen mayor eficiencia y seguridad pública. Además, pueden crearse y adaptarse diferentes perfiles de regulación y otros ajustes en cualquier momento y desde cualquier lugar.

### Sus ventajas con TRILUX LMS Outdoor



#### Compatible con Smart City

Las interfaces abiertas (APIs) permiten la integración de software/hardware de terceros.



#### Una luz según la demanda

A través de los sensores, se ahorra energía adicional y se evita la polución lumínica innecesaria.



#### Regular, controlar, supervisar

Sencilla gestión remota de toda la instalación de iluminación a través de un software basado en la web.



#### Una comunicación segura

Protegida contra los eventuales fallos del sistema y de los accesos no autorizados.



#### Instalación sencilla

Instalación y puesta en funcionamiento rápidas (con emplazamiento GPS). No requiere ningún cambio de la infraestructura de iluminación existente.



#### Mantenimiento proactivo

Transmisión automática de los informes de error y de estado a través de un software basado en la web.



#### Características del software

- Lectura del estado actual de las luminarias
- Ajuste de los perfiles de regulación
- Agrupación de las luminarias
- Indicación y posicionamiento de las luminarias en un mapa
- Lectura del consumo energético de cada luminaria o grupo de luminarias
- Indicación del tráfico actual

## REFORMA

MERECE LA PENA EL CAMBIO

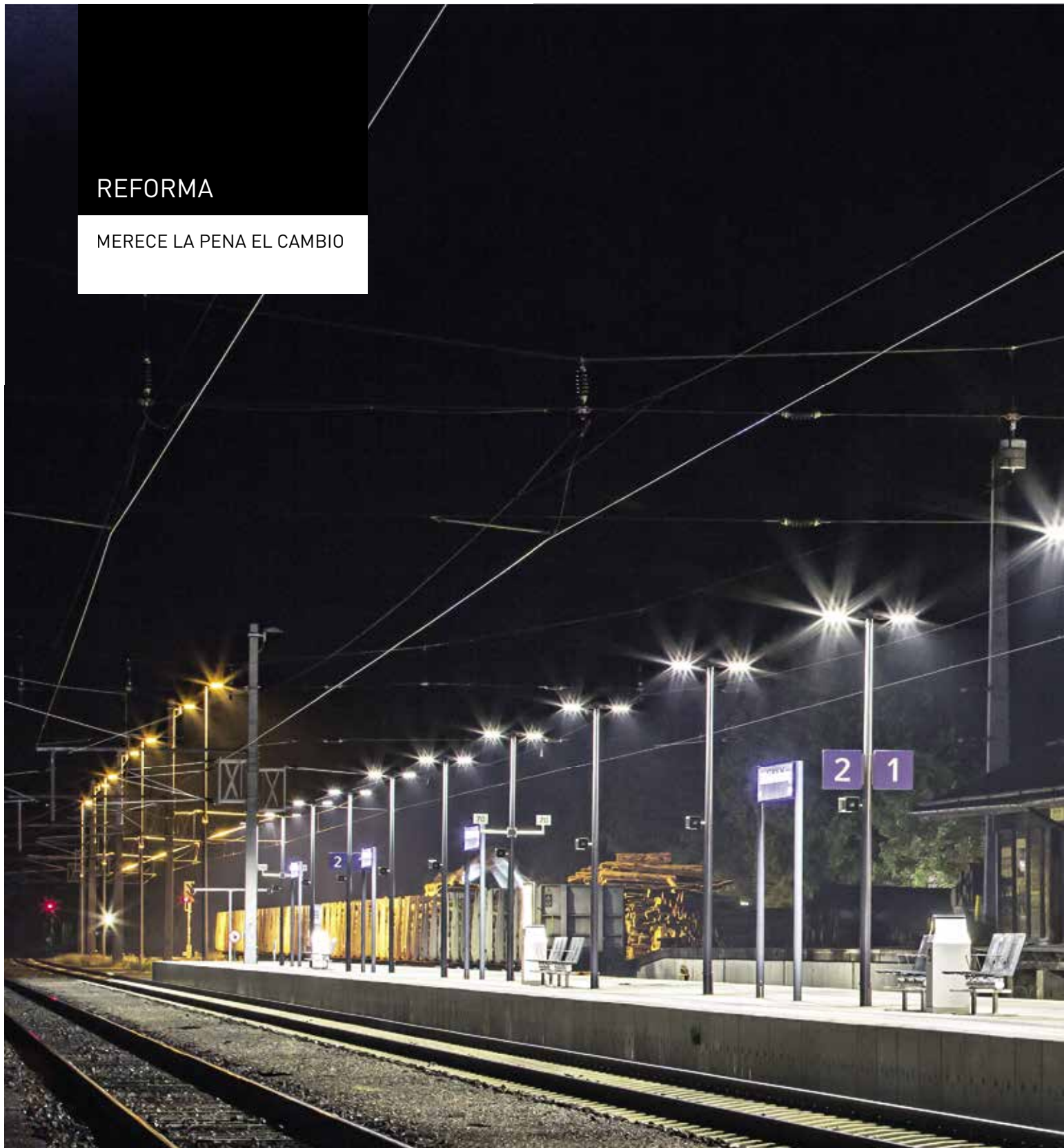

### El que realiza una reforma, gana

El cambio hacia los sistemas LED merece la pena en varios sentidos: por un lado, se reducen el consumo energético, las emisiones de CO<sub>2</sub>, así como los gastos de mantenimiento de forma impresionante. Por el otro lado, se dispone de un confort de luz considerablemente mejor. Si, además, se tiene en cuenta la prohibición de las lámparas HQL en toda la Unión Europea, entonces los propietarios de las instalaciones del alumbrado público no pueden evitar el cambio tecnológico. Para ello, a través de su amplio portfolio de productos TRILUX ofrece la solución de iluminación adecuada para cada aplicación de reforma.



[www.trilux.com/bmub](http://www.trilux.com/bmub)  
[www.trilux.com/calculadora-de-eficiencia](http://www.trilux.com/calculadora-de-eficiencia)

SET DE  
REEQUIPAMIENTO  
LUMEGA 600/700 LED

UNA SOLUCIÓN POCO CON-  
VENCIONAL PARA LUMINA-  
RIAS CONVENCIONALES PARA  
LAS ZONAS EXTERIORES







Unidades de luminarias para una reestructuración sencilla de las luminarias instaladas de tecnología de lámparas convencional a través de los LEDs

Lumega 600: US 9701...

Lumega 700: US 9711...



- De distribución asimétrica y extensiva
- Otras características de iluminación



- Reducción de potencia (LR)
- Multilumen
- Mantenimiento constante del flujo luminoso (CLO)



Lumega 600, US 9701: 1.500 lm - 7.500 lm

Lumega 700, US 9711: 2.900 lm - 9.100 lm



> 100.000 h



# PORTAL DE TRILUX

SU ACCESO AL MUNDO  
DIGITAL DE TRILUX



SERVICIOS  
DIGITALES



MEDIOS  
ÚTILES



SENCILLO TRABAJO  
DE PROYECTO



CONFIGURADORES  
SOFISTICADOS

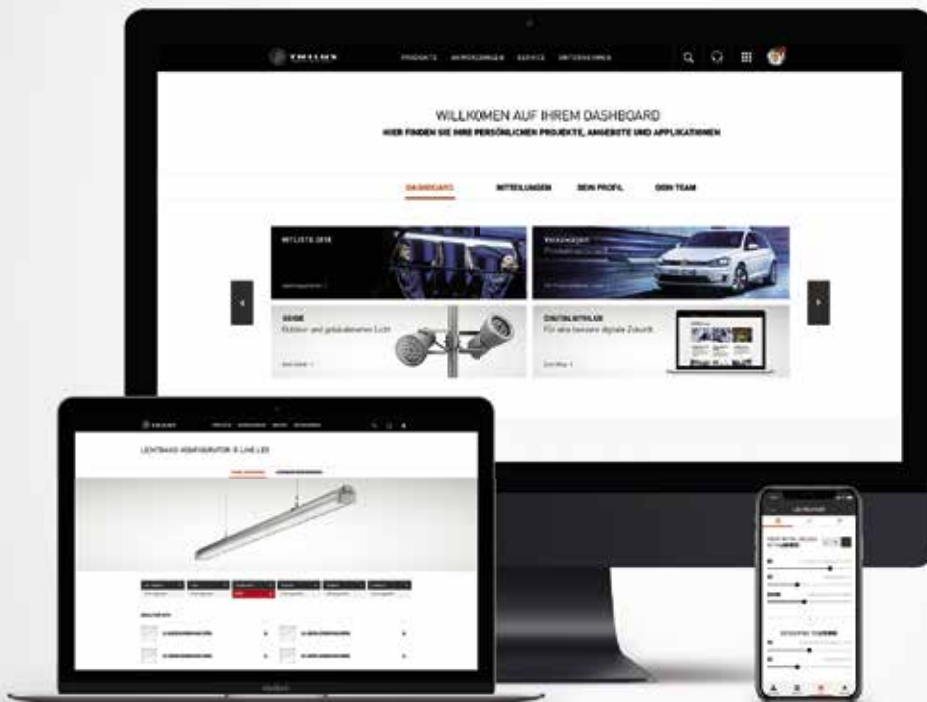

El portal de TRILUX es su punto central de login para tener acceso a las herramientas y a los servicios que ofrece TRILUX para facilitar su trabajo en lo referente al tema de la iluminación. Todas las funciones están a su disposición en cualquier momento e independientemente de si usted está en la oficina, en el camino o en casa. La interfaz intuitiva ha sido nuevamente optimizada y está disponible para ordenadores de sobremesa, tablets y smartphones.



## **SERVICIOS DIGITALES**

### **Gestión de la iluminación y conectividad**

- Después de un registro sencillo, puede ver en la nube el consumo energético de su instalación de iluminación.
- Utilice los nuevos servicios de conectividad “Monitorización de la energía” y “Monitorización de la luz” para supervisar y mantener la iluminación interconectada.



## **MEDIOS ÚTILES**

### **Desde la lista de favoritos hasta la calculadora de eficiencia**

- Guarde sus productos en su lista de favoritos o directamente en su proyecto individual.
- Aproveche la comparación de productos para una selección sencilla del proyecto adecuado.
- Calcule el factor de mantenimiento específico con la calculadora TRILUX Lifetime o los gastos de inversión y de servicio, así como el ahorro potencial con la calculadora de eficiencia de TRILUX.
- La práctica de iluminación de TRILUX le proporciona amplios conocimientos de iluminación y apoyo útil para el trabajo práctico con la luz.



## **SENCILLO TRABAJO DE PROYECTO**

### **Administrar sus proyectos de forma rápida y sencilla**

- Cree un proyecto de forma rápida y sencilla y equípelo con las luminarias deseadas de TRILUX. El portal se ocupa del resto: calcula el precio bruto y recopila todos los documentos necesarios para usted.
- Invite a otras personas para colaborar en las diferentes fases del proyecto.



## **CONFIGURADORES SOFISTICADOS**

### **Creación sencilla con pocos clics**

- Incluso las construcciones complejas en línea continua se realizan de forma sencilla con unos pocos clics.
- Nuestros configuradores permiten una selección precisa del producto según sus requisitos específicos.

**TRILUX Iluminación S.L.**

Ctra. Madrid, Km. 315, 1ª planta  
Centro Empresarial Miralbueno  
E-50012 Zaragoza  
Tel. +34.902.46 22 00  
Fax +34.976.77 40 61  
info@trilux.es · www.trilux.es

Todos los datos técnicos, así como los valores de pesos y medidas, han sido sometidos a una cuidadosa comprobación, salvo errores. Las posibles desviaciones de color se deben a la técnica de impresión. Nos reservamos el derecho a introducir modificaciones como consecuencia de los avances técnicos. Parcialmente, las luminarias han sido reproducidas con accesorios que deben pedirse por separado. Las imágenes de objetos pueden representar luminarias en versión especial. Este folleto ha sido impreso en papel ecológico certificado por PEFC.

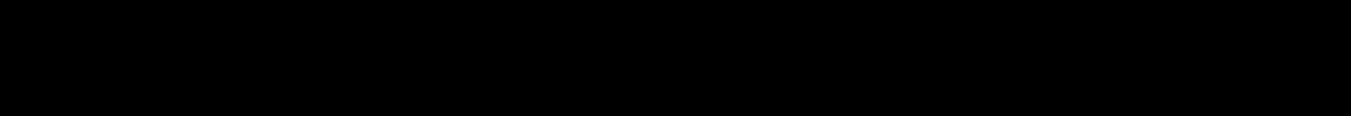



# EXPLICACIÓN DE LOS ICONOS



**Tipo de montaje**



**Tipo de techo**



**Forma constructiva**



**Irradiación**



**Luminotecnia**



**Técnica reflector**



**MLT<sup>IQ</sup>**



**Equipamiento adicional**



**Flujo luminoso de las luminarias**



**Color**



**RGB**



**Color de luz**



Color blanco cálido, 2.700 K



Color blanco cálido, 3.000 K



Efficient Colour, 3.100 K



Best Colour, 3.100 K



Color blanco neutro, 3.500 K



Color blanco neutro, 4.000 K



Color blanco día, > 5.000 K



Color blanco día, 6.500 K



Foodlight



Variable/HCL



**Aptitud para puestos de trabajo con pantallas informáticas**



**Vida útil**



**Modo de servicio**



**Connectivity**

